

6年以下の部 男子

Aブロック

第38回会長杯争奪ジュニアバドミントンシングルス大会

- 1 a 外村 柚太 (所沢ジュニア) b 鷹宮 浩希 (川口クラブ)
- 2 a 松丸 悠史 (三郷ダックス) b 井上 稜介 (B-Sky)
- 3 a 本橋 柳之介 (チャレンジャー) b 古山 将 (都幾川シャトルズ)
- 4 a 五十嵐 空良 (志木ジュニア) b 佐藤 煌大 (SHUTTLE KIDS)
- 5 a 中村 颯良 (所沢ジュニア) b 伊原 宗佑 (出羽タン)
- 6 a 黒坂 織悠 (チャレンジャー) b 田部井 凰士朗 (黒浜Jr.)
- 7 a 小島 翔 (Be Different) b 小島 隼 (UBC☆JUNIOR)
- 8 a 北原 碧空 (三郷ダックス) b 古山 煌 (ブリッツJBC)
- 9 a 藤原 空叶 (川越ジュニア) b 花園 桐吾 (TEAMジュニア)
- 10 a 梶原 樹 (LInKS) b 鈴木 晶稀 (ビッキーズ)
- 11 a 森 海翔 (所沢ジュニア) b 中原 杏也 (上尾ジュニア)
- 12 a 佐藤 碧馬 (ジャパンダ) b 藤本 幹太 (春日部白翔)
- 13 a 帰山 青旺 (チャレンジャー) b 寺井 勇翔 (大宮ウィナーズ)

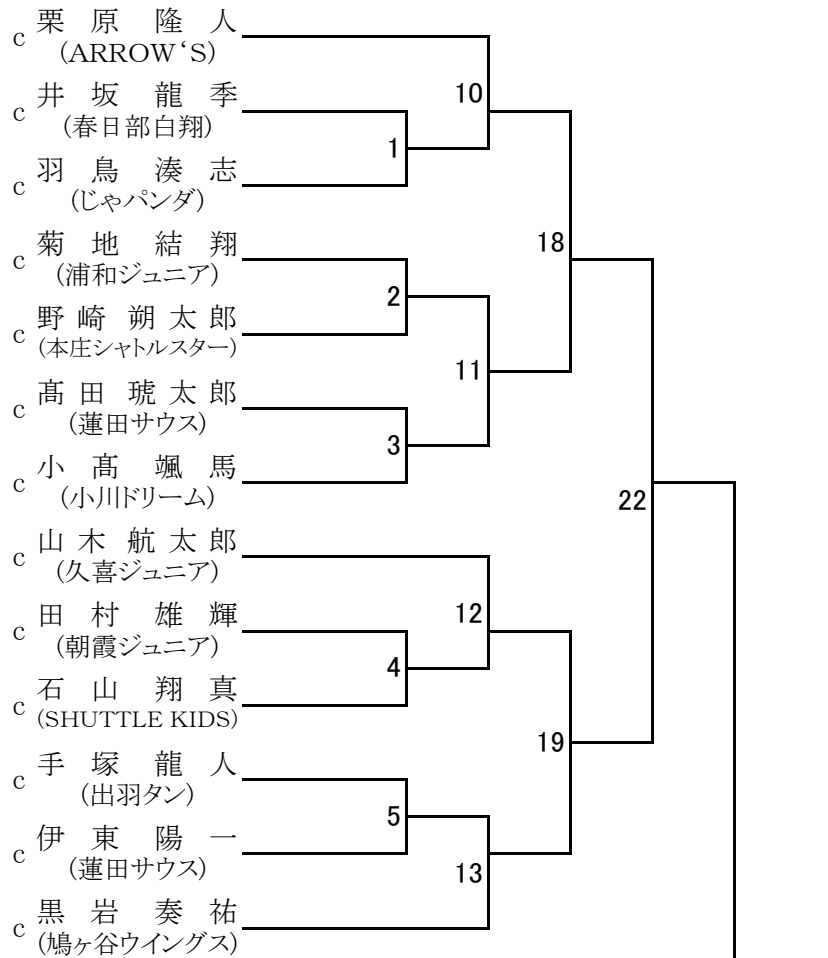

6年以下の部 男子

Bブロック

- 14 a 嶋田 晟巳 (所沢ジュニア) b 久保 光之介 (加須スターズ)
- 15 a 岩間 渉 (蓮田サウス) b 坂本 伊織 (ARROW'S)
- 16 a 楠木 惺風 (ジャパンダ) b 深田 陽音 (出羽タン)
- 17 a 漆山 桜貴 (LInKS) b 神田 総 (小川ドリーム)
- 18 a 内田 瑛翔 (庄和シャトルズ) b 齊藤 諒太 (春日部白翔)
- 19 a 堀尾 尚輝 (チャレンジャー) b 浅井 睦音 (川口クラブ)
- 20 a 石田 悠真 (三郷ダックス) b 松崎 航大 (黒浜Jr.)
- 21 a 鈴木 柗晴 (所沢ジュニア) b 五十嵐 優城 (本庄シャトルスター)
- 22 a 丸山 颯介 (鴻巣オリスマッシュ) b 鶴岡 柗 (TEAMジュニア)
- 23 a 服部 陽希 (チャレンジャー) b 山下 龍馬 (蓮田サウス)
- 24 a 坂田 煌 (春日部白翔) b 金子 寿真 (SHUTTLE KIDS)
- 25 a 鈴木 陵太 (ジャパンダ) b 高野 彩希叶 (都幾川シャトルズ)

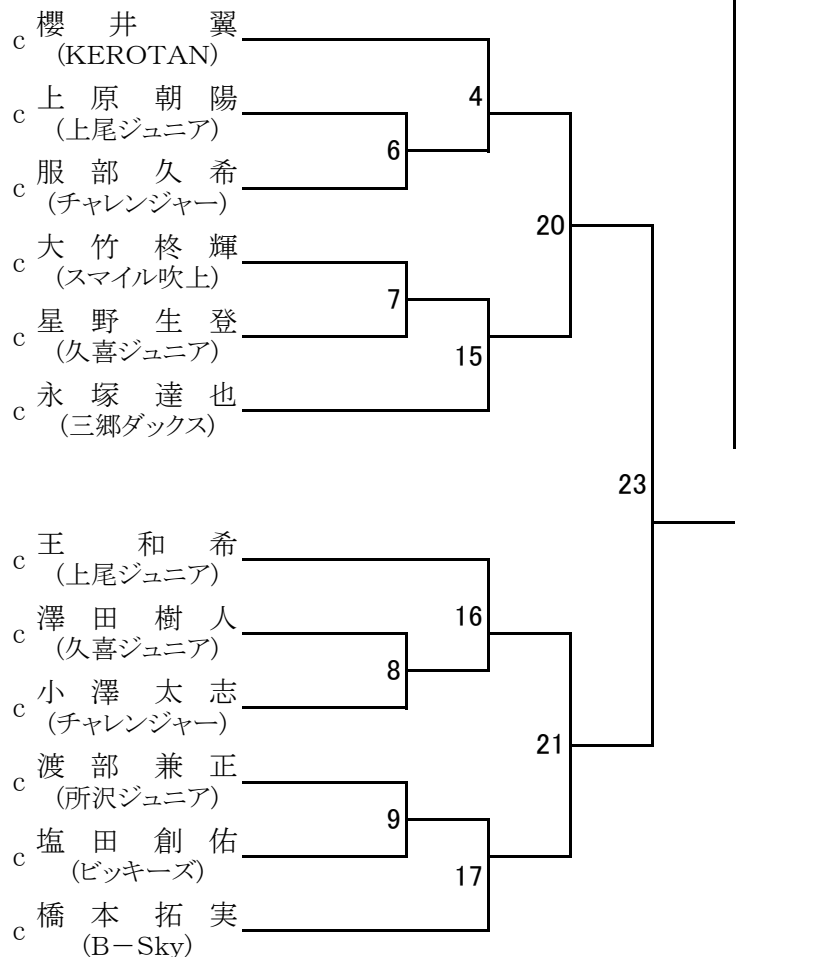

5年以下の部 男子

第38回会長杯争奪ジュニアバドミントンシングルス大会

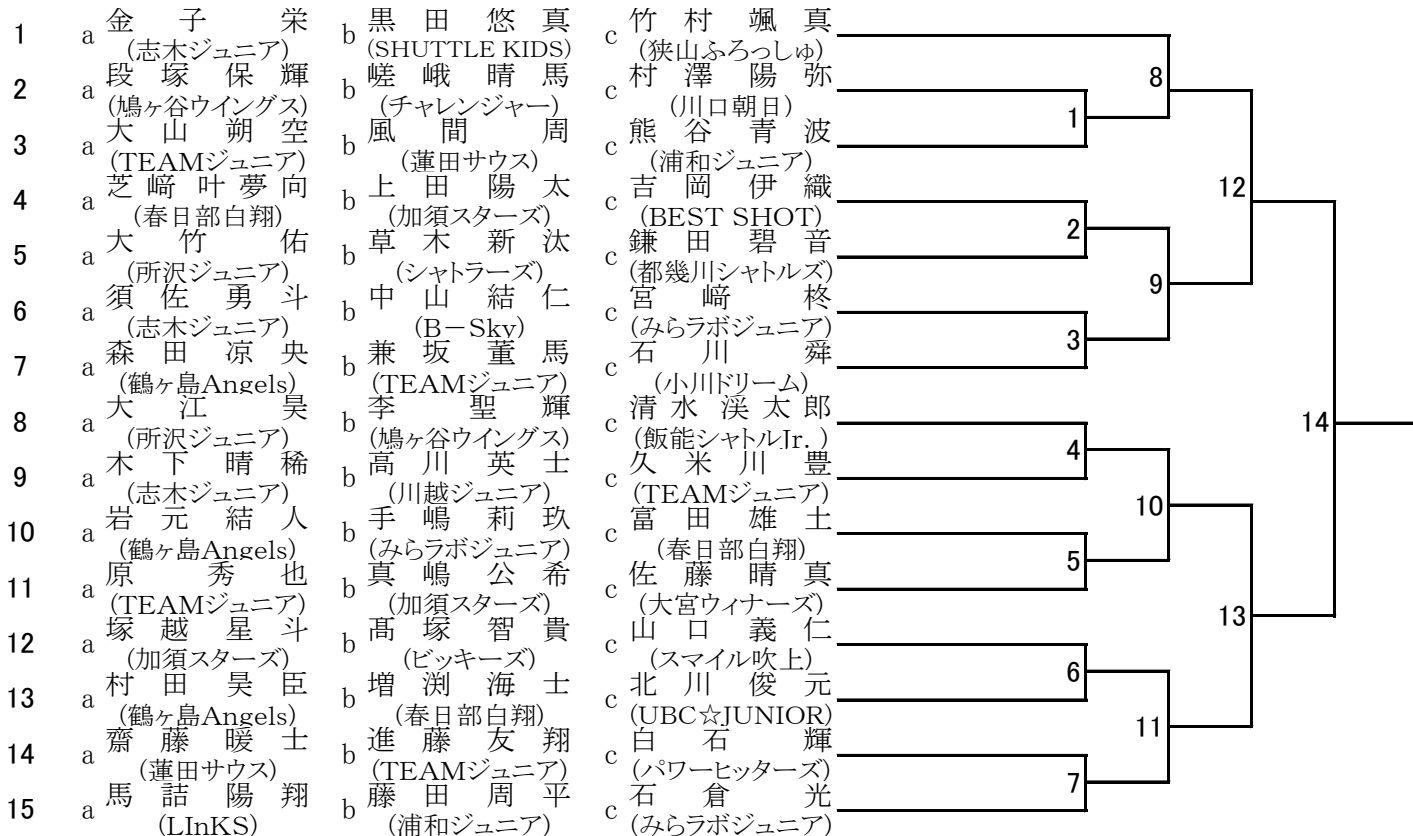

4年以下の部 男子

Aブロック

第38回会長杯争奪ジュニアバドミントンシングルス大会



4年以下の部 男子

Bブロック

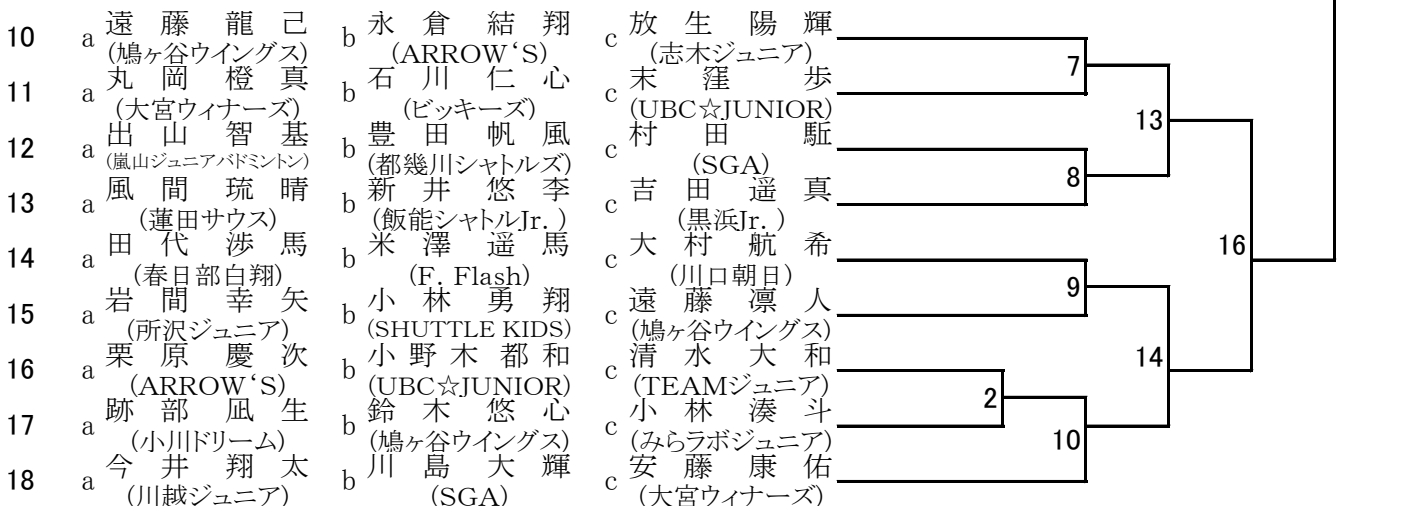

6年以下の部 女子

Aブロック

第38回会長杯争奪ジュニアバドミントンシングルス大会

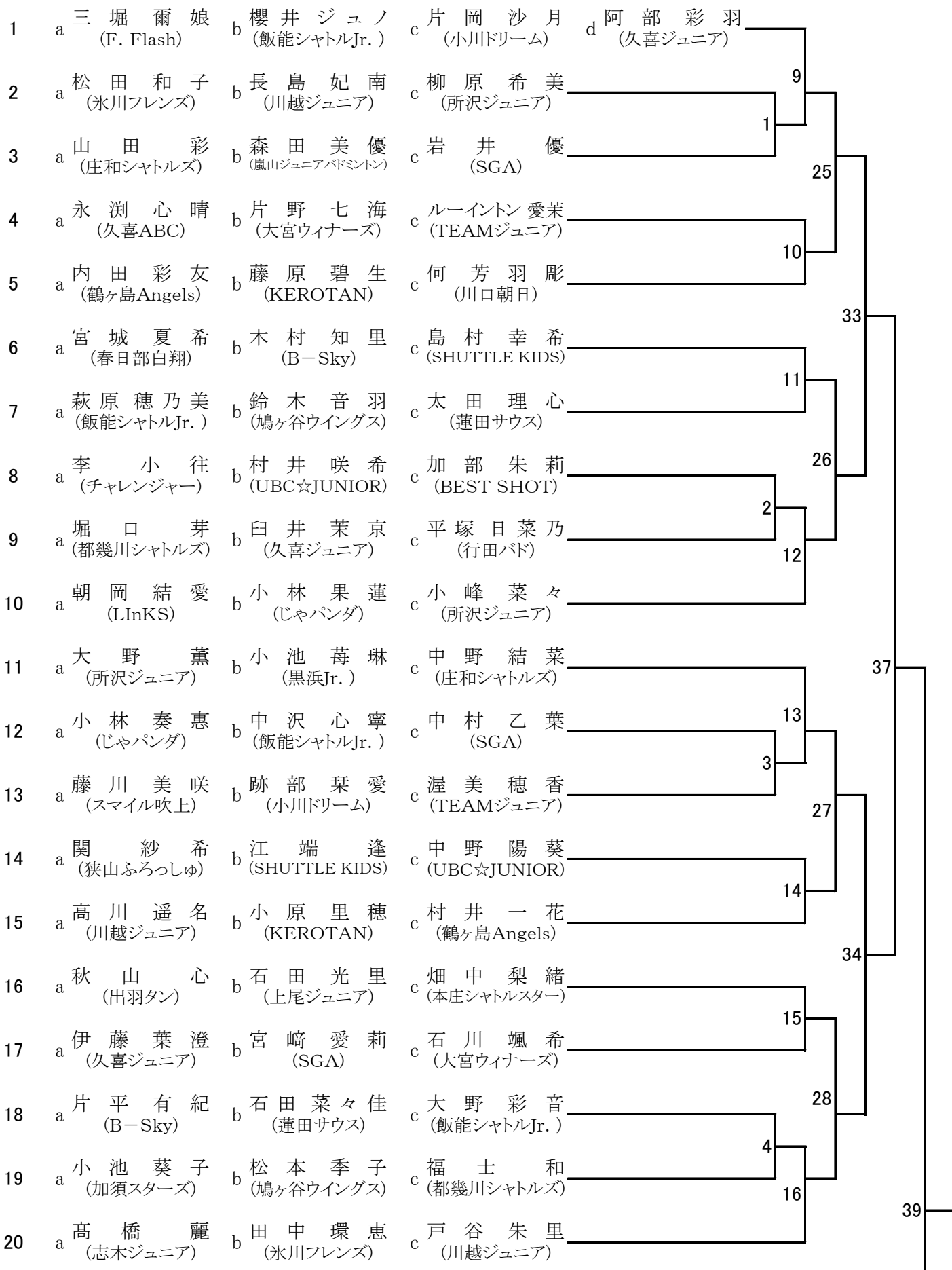

6年以下の部 女子

Bブロック

第38回会長杯争奪ジュニアバドミントンシングルス大会

21	a 笹川 茉子 (Be Different)	b 茂木 柚葉 (蓮田サウス)	c 飯田 愛梨 (大宮ウィナーズ)		
22	a 加藤 愛菜 (嵐山ジュニアバドミントン)	b 沼澤 結美 (じゃパンダ)	c 北爪 理咲子 (鳩ヶ谷ウイングス)	17	
23	a 内野 結菜 (本庄シャトルスター)	b 浅見 莉依絆 (鶴ヶ島Angels)	c 石川 真麻 (小川ドリーム)	5	
24	a 中村 英恵 (TEAMジュニア)	b 武井 絢音 (久喜ジュニア)	c 石川 裕子 (SGA)		29
25	a 鈴木 杏 (出羽タン)	b 長谷川 萌香 (新座ジュニア)	c 大坂 優芽 (飯能シャトルJr.)	18	
26	a 田中 彩実 (所沢ジュニア)	b 花上 さくら (春日部白翔)	c 内藤 芽唯 (UBC☆JUNIOR)		35
27	a 海津 颯更 (LInKS)	b 宇津城南美 (氷川フレンズ)	c 野口 なな子 (飯能シャトルJr.)	19	
28	a 林園 依智花 (上尾ジュニア)	b 和田 冬麗 (庄和シャトルズ)	c 山崎 愛舞 (B-Sky)	6	30
29	a 加藤 柚葉 (川越ジュニア)	b 戸口 那月 (都幾川シャトルズ)	c 吉野 梨華 (鴻巣リトルスマッシュ)	20	
30	a 秋庭 心虹 (志木ジュニア)	b 穂積 沙南 (SGA)	c 井上 三菜 (鳩ヶ谷ウイングス)		
31	a 田中 美月 (所沢ジュニア)	b 稲見 音波 (加須スターズ)	c 山口 結菜 (TEAMジュニア)		38
32	a 末窪 愛奈 (UBC☆JUNIOR)	b 阿部 茉優 (SHUTTLE KIDS)	c 畑中 一菜 (氷川フレンズ)	21	
33	a 小原 実梨 (鳩ヶ谷ウイングス)	b 松原 帆乃香 (黒浜Jr.)	c 島村 穂音 (ARROW'S)	7	31
34	a 柳原 里胡 (SGA)	b 中野 晴歌 (行田バド)	c 瀬田 叶羽 (久喜ジュニア)		22
35	a 岡 詩織 (鶴ヶ島Angels)	b 桑原 裕奈 (チャレンジャー)	c 山本 千陽 (スマイル吹上)		36
36	a 高田 陽奏 (蓮田サウス)	b 喜多 陽 (飯能シャトルJr.)	c 小林 咲晴 (B-Sky)		23
37	a 小島 優希奈 (大宮ウィナーズ)	b 鈴木 結衣 (新座ジュニア)	c 河野 夢愛 (久喜ジュニア)		32
38	a 小室 友愛 (小川ドリーム)	b 兼子 花恋 (KEROTAN)	c 小林 優梨花 (みらラボジュニア)	8	
39	a 森田 苺夏 (久喜ABC)	b 箕輪 桜 (春日部白翔)	c 関 涼夏 (じゃパンダ)		24
40	a 佐藤 雪巳 (川越ジュニア)	b 高柳 真佳 (都幾川シャトルズ)	c 米持 咲弥 (嵐山ジュニアバドミントン)		

第38回会長杯争奪ジュニアバドミントンシングルス大会

5年以下の部 女子

- 1 a 野口 紗 愛 (Be Different)
- 2 a 山田 結 愛 (氷川フレンズ)
- 3 a 河田 樹 璃 (久喜ABC)
- 4 a 菊地 美 心 (F. Flash)
- 5 a 青 柿 優 花 (三郷ダックス)
- 6 a 小谷野 はづき (出羽タン)
- 7 a 中島 心 緒 (SHUTTLE KIDS)
- 8 a 松前 知 颯 (志木ジュニア)
- 9 a 馬 橋 実 玖 (鶴ヶ島Angels)
- 10 a 中 川 桜 空 (三郷ダックス)
- 11 a 小澤 侑 佳 (UBC☆JUNIOR)
- 12 a 保 田 純 奈 (朝霞ジュニア)
- 13 a 山 口 真 央 (鶴ヶ島Angels)
- 14 a 矢 島 優 羽 (久喜ABC)
- 15 a 住 吉 夏 歩 (上尾ジュニア)
- 16 a 伊 賀 和 奏 (久喜ジュニア)
- 17 a 辰 澤 咲 綺 (所沢ジュニア)

Aブロック

- b 岸 田 花 芽 (行田バド)
- b 津 野 遥 月 (B-Sky)
- b 平 井 結 梨 (ARROW'S)
- b 高 野 翠 (朝霞ジュニア)
- b 斎 藤 咲 空 (羽生ジュニア)
- b 須 田 楓 梨 (飯能シャトルJr.)
- b 風 間 一 凜 (TEAMジュニア)
- b 北 川 一 花 (小川ドリーム)
- b 宮 野 遥 (加須スターズ)
- b 矢 島 璃 子 (新座ジュニア)
- b 金 子 史 歩 (久喜ABC)
- b 堀 内 一 花 (川口クラブ)
- b 穴 澤 はるか (大宮ウイナーズ)
- b 金 子 葵 (蓮田サウス)
- b 波 能 百 合 子 (ブリッツIBC)
- b 後 藤 明 日 香 (シャトラーズ)
- b 人 見 紗 羅 (氷川フレンズ)

- c 橋 本 彩 未 (久喜ジュニア)
- c 町 田 衣 美 奈 (庄和シャトルズ)
- c 星 野 綺 心 (嵐山ジュニアバドミントン)
- c 西 谷 唯 里 (蓮田サウス)
- c 宮 坂 紗 良 (鴻巣リトルスマッシュ)
- c 新 井 千 尋 (久喜ABC)
- c 久 保 心 (本庄シャトルスター)
- c 宮 島 莉 碧 (浦和ジュニア)
- c 高 晶 雫 (SGA)
- c 津 田 美 織 (川越ジュニア)
- c 杉 浦 葵 (黒浜Ir.)
- c 大 橋 観 月 (ビッキーズ)
- c 木 村 咲 恵 (春日部白翔)
- c 福 井 紬 希 (川口朝日)
- c 小 林 さ や (鴻巣リトルスマッシュ)
- c 吉 田 希 瑚 (BEST SHOT)
- c 町 永 妃 那 乃 (三郷ダックス)

- d 鈴 木 華 穂 (ジャパンダ)

5年以下の部 女子

- 18 a 黒 鳥 結 香 (ジャパンダ)
- 19 a 阿 部 杏 南 (所沢ジュニア)
- 20 a 横 塚 美 羽 (志木ジュニア)
- 21 a 津 田 有 彩 (鶴ヶ島Angels)
- 22 a 尾 崎 碧 南 (Be Different)
- 23 a 千 田 美 怜 (アドバンス)
- 24 a 小 林 ゆ あ (久喜ABC)
- 25 a 若 松 花 和 (三郷ダックス)
- 26 a 原 美 咲 (鶴ヶ島Angels)
- 27 a 吉 井 紗 羽 (ふじみ野ジュニア)
- 28 a 岡 野 朱 里 (ブリッツIBC)
- 29 a 山 田 実 亜 (Be Different)
- 30 a 魚 谷 潤 (三郷ダックス)
- 31 a 根 岸 希 子 (ジャパンダ)
- 32 a 吉 田 彩 乃 (蓮田サウス)
- 33 a 濁 川 晴 (久喜ABC)

Bブロック

- b 范 果 琳 (蓮田サウス)
- b 根 岸 陽 里 (久喜ジュニア)
- b 小 川 倅 奈 (飯能シャトルJr.)
- b 赤 坂 碧 唯 (ARROW'S)
- b 太 田 いろは (B-Sky)
- b 持 田 董 (SGA)
- b 佐 藤 真 帆 (川越ジュニア)
- b 田 中 唯 愛 (川口クラブ)
- b 関 根 芽 愛 (小川ドリーム)
- b 佐 々 木 心 桜 (春日部白翔)
- b 道 脇 ゆ かり (久喜ABC)
- b 木 村 望 愛 (鴻巣リトルスマッシュ)
- b 内 田 優 梨 亜 (スマイル吹上)
- b 土 谷 唯 夏 (氷川フレンズ)
- b 青 柳 璃 香 (行田バド)
- b 安 笑 里 (朝霞ジュニア)

- c 河 野 蘭 (久喜ABC)
- c 安 藤 世 莉 (氷川フレンズ)
- c 大 田 原 ひ な (三郷ダックス)
- c 鈴 木 胡 海 (上尾ジュニア)
- c 谷 藤 心 春 (SHUTTLE KIDS)
- c 羽 切 柚 咲 (鴻巣リトルスマッシュ)
- c 伊 賀 唯 莉 (出羽タン)
- c 土 田 彩 香 里 (TEAMジュニア)
- c 中 村 寧 (UBC☆JUNIOR)
- c 石 原 玲 奈 (久喜ジュニア)
- c 高 橋 莉 奈 (狭山ふろっしゅ)
- c 渡 瓜 咲 絢 (所沢ジュニア)
- c 水 沼 千 尋 (黒浜Ir.)
- c 飯 野 り ず (新座ジュニア)
- c 大 森 紗 瑛 (鴻巣リトルスマッシュ)
- c 新 井 歌 純 (鶴ヶ島Angels)

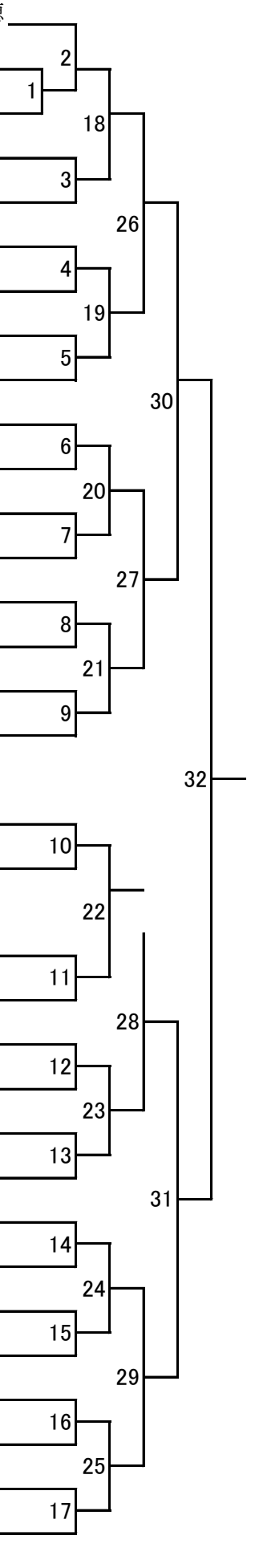

4年以下の部 女子

Aブロック

第38回会長杯争奪ジュニアバドミントンシングルス大会

1	a 菅 七 望 (川越ジュニア)	b 佐伯 仁 菜 (飯能シャトルJr.)	c 米 木 莉 菜 (ブリッツJBC)	d 西 野 七 菜 (SGA)	
2	a 高 田 波 南 (蓮田サウス)	b 大 野 祐 利 佳 (スマイル吹上)	c 山 崎 皐 (BEST SHOT)		2
3	a 佐 藤 由 倅 (SHUTTLE KIDS)	b 石 井 来 果 (上尾ジュニア)	c 松 岡 美 月 (B-Sky)		1
4	a 鞠 子 実 里 (鶴ヶ島Angels)	b 岩 井 いろ 波 (春日部白翔)	c 和 田 愛 美 (羽生ジュニア)		3
5	a 野 坂 絢 音 (狭山ふろっしゅ)	b 中 村 莉 乃 (ARROW'S)	c 星 野 紗 利 (久喜ジュニア)		10
6	a 浅 見 芙 羽 絆 (鶴ヶ島Angels)	b 長 濱 零 (志木ジュニア)	c 吉 田 ひ な (三郷ダックス)		4
7	a 佐 藤 成 珠 (羽生ジュニア)	b 清 水 万 鳳 (鴻巣リトルスマッシュ)	c 岩 本 実 央 梨 (ビッキーズ)		11
8	a 小 平 咲 桜 (UBC☆JUNIOR)	b 原 優 理 (TEAMジュニア)	c 山 田 幸 和 花 (小川ドリム)		5
9	a 永 渕 咲 音 (久喜ABC)	b 若 松 柚 奈 (川口朝日)	c 猪 股 一 花 (SHUTTLE KIDS)		14

4年以下の部 女子

Bブロック

10	a 磯 崎 咲 良 (川越ジュニア)	b 清 水 太 鳳 (鴻巣リトルスマッシュ)	c 黒 田 千 春 (狭山ふろっしゅ)		6
11	a 松 倉 万 葉 (三郷ダックス)	b 池 田 莉 彩 (TEAMジュニア)	c 宮 崎 愛 莉 (羽生ジュニア)		12
12	a 吉 田 明 璃 (鶴ヶ島Angels)	b 山 岡 柚 月 (SHUTTLE KIDS)	c 奥 野 莉 衣 (久喜ジュニア)		7
13	a 濁 川 日 菜 (久喜ABC)	b 室 井 ゆ づ き (朝霞ジュニア)	c 新 造 素 羅 (B-Sky)		15
14	a 原 田 紗 羽 (鶴ヶ島Angels)	b 牧 野 夢 (嵐山ジュニアバドミントン)	c 伊 藤 梢 (上尾ジュニア)		8
15	a 古 市 愛 陽 (蓮田サウス)	b 工 藤 衣 莉 (川口朝日)	c 齋 藤 光 希 (久喜ABC)		13
16	a 船 渡 梢 咲 (SGA)	b 宇 佐 美 優 愛 (飯能シャトルJr.)	c 清 水 仁 瑚 (ARROW'S)		9
17	a 梶 原 紬 (LInKS)	b 宮 崎 陽 莉 (羽生ジュニア)	c 林 穂 香 (UBC☆JUNIOR)		16

3年以下の部 男子

- | | | | | |
|----|---|----------------------|---|-----------------------|
| 1 | a | 北原 璃空
(三郷ダックス) | b | 浅井 悠翔
(SGA) |
| 2 | a | 高橋 亮汰
(ARROW'S) | b | 永山 健太
(鴻巣リトルスマッシュ) |
| 3 | a | 高橋 昂成
(鶴ヶ島Angels) | b | 澤田 瑛人
(久喜ジュニア) |
| 4 | a | 阿部 悟士
(所沢ジュニア) | b | 菊地 陽翔
(浦和ジュニア) |
| 5 | a | 矢島 巧翔
(久喜ABC) | b | 木下 智稀
(志木ジュニア) |
| 6 | a | 中沢 謙心
(飯能シャトルJr.) | b | 飯田 龍牙
(大宮ウィナーズ) |
| 7 | a | 松口 輝
(F. Flash) | b | 佐藤 進之介
(鶴ヶ島Angels) |
| 8 | a | 山口 蓮央
(鶴ヶ島Angels) | b | 森永 桔平
(鴻巣リトルスマッシュ) |
| 9 | a | 北脇 瑠
(ビッキーズ) | b | 飯村 直斗
(黒浜Jr.) |
| 10 | a | 坂井 思月
(蓮田サウス) | b | 巽 奏太
(久喜ABC) |
| 11 | a | 五十嵐 瑠嘉
(チャレンジャー) | b | 北村 絢都
(浦和ジュニア) |
| 12 | a | 松本 詢平
(都幾川シャトルズ) | b | 丸子 陽仁
(TEAMジュニア) |
| 13 | a | 馬 源辰
(三郷ダックス) | b | 森田 瑛斗
(BEST SHOT) |

第38回会長杯争奪ジュニアバドミントンシングルス大会

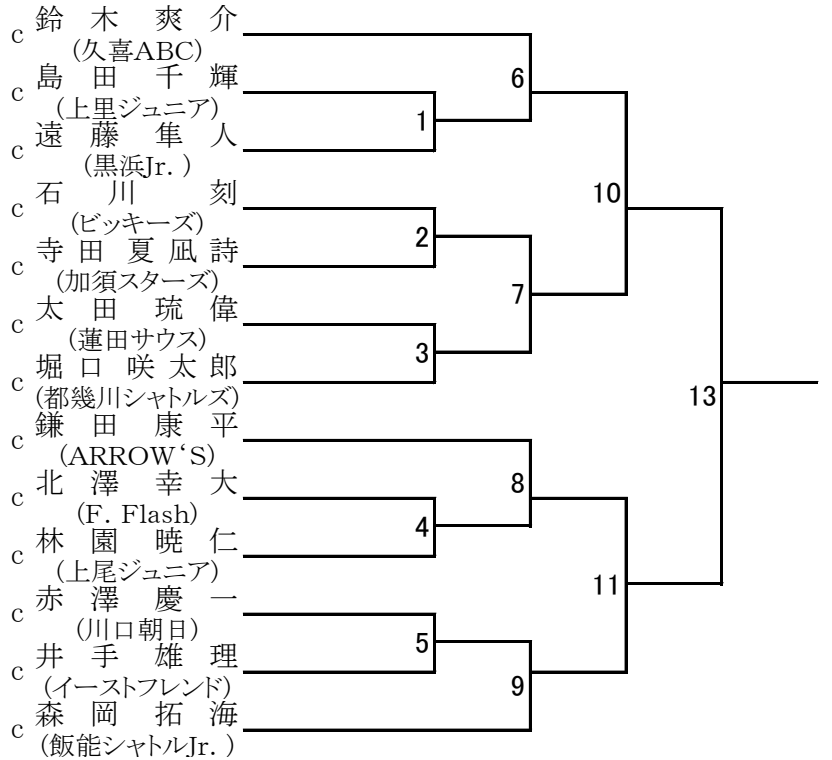

3年以下の部 女子

- | | | | | |
|---|---|-------------------------|---|----------------------|
| 1 | a | 照井 ちなつ
(ブリッツJBC) | b | 土谷 穂夏
(氷川フレンズ) |
| 2 | a | 古作 志歩
(鴻巣リトルスマッシュ) | b | 山内 文乃
(羽生ジュニア) |
| 3 | a | 加藤 由栞
(三郷ダックス) | b | 天野 七海
(大宮ウィナーズ) |
| 4 | a | 田村 穂花
(SHUTTLE KIDS) | b | 竹村 莉子
(狭山ふろっしゅ) |
| 5 | a | 小澤 綾乃
(チャレンジャー) | b | 大内 絢音
(新座ジュニア) |
| 6 | a | 米澤 歩
(黒浜Jr.) | b | 岩元 結妃
(鶴ヶ島Angels) |
| 7 | a | 奥山 佳穂
(川越ジュニア) | b | 小輪 瀬蓮花
(都幾川シャトルズ) |
| 8 | a | 三浦 俐埜
(大宮ウィナーズ) | b | 平山 実香
(鳩ヶ谷ウイングス) |
| 9 | a | 河田 杏樹
(久喜ABC) | b | 羽立 陽菜里
(川口朝日) |

第38回会長杯争奪ジュニアバドミントンシングルス大会

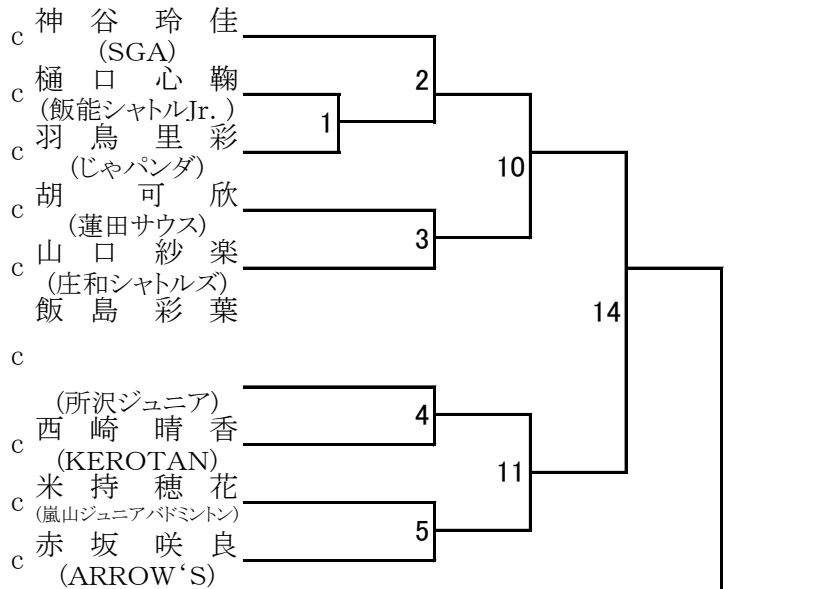

3年以下の部 女子

- | | | | | |
|----|---|----------------------|---|-----------------------|
| 10 | a | 馬橋 実瑚
(鶴ヶ島Angels) | b | 金子 桜々
(大宮ウィナーズ) |
| 11 | a | 中村 結花
(氷川フレンズ) | b | 村井 花帆
(UBC☆JUNIOR) |
| 12 | a | 島村 咲音
(ARROW'S) | b | 新井 深央
(久喜ABC) |
| 13 | a | 深澤 梨乃
(黒浜Jr.) | b | 井坂 璃泉
(春日部白翔) |
| 14 | a | 波能 桃子
(ブリッツJBC) | b | 木村 華
(三郷ダックス) |
| 15 | a | 市川 沙結希
(SGA) | b | 須田 唯衣子
(蓮田サウス) |
| 16 | a | 何 芳羽美
(川口朝日) | b | 内村 ちはや
(庄和シャトルズ) |
| 17 | a | 松尾 莉歩
(所沢ジュニア) | b | 金子 実結
(久喜ABC) |

Aブロック

Bブロック

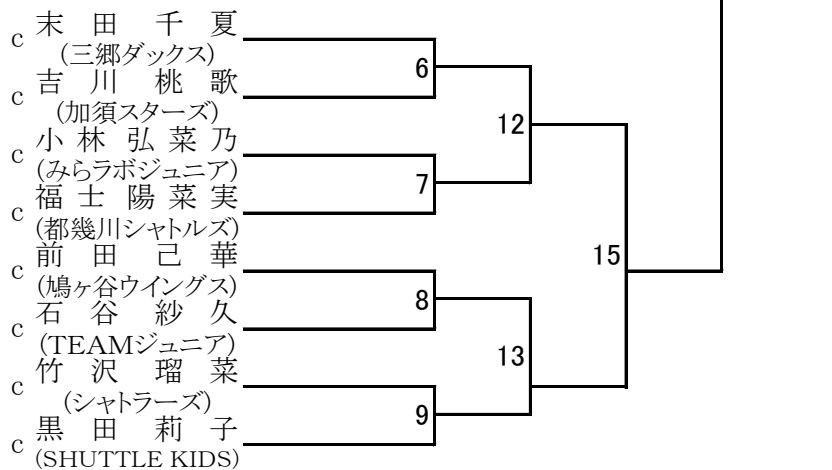

2年以下の部 男子

第38回会長杯争奪ジュニアバドミントンシングルス大会

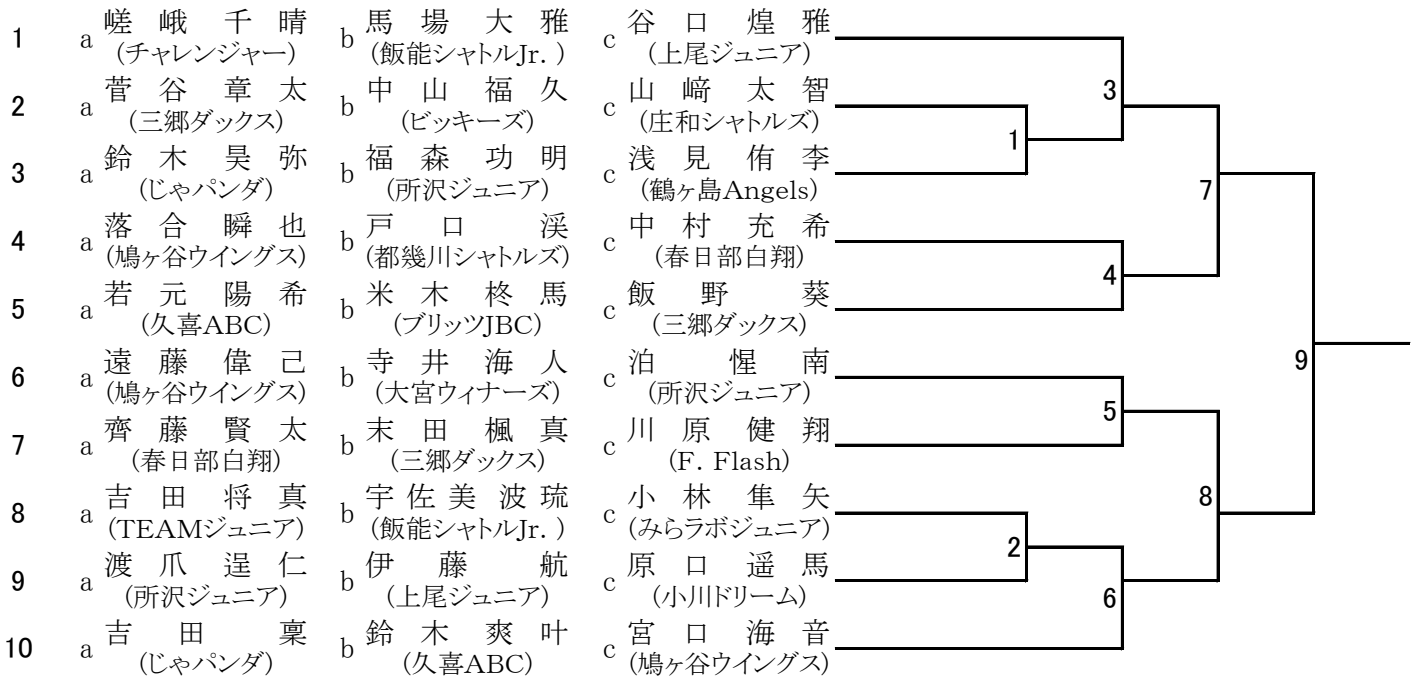

2年以下の部 女子

Aブロック

第38回会長杯争奪ジュニアバドミントンシングルス大会



2年以下の部 女子

Bブロック

