

第3回埼玉県ジュニアバドミントンニューフェイス大会

平成27年11月14日 アスカル幸手

| 6年男子シングルス Aブロック | 小室 | 吉岡 | 佐々木 | 熊崎 | 勝敗 | 順位 |
|--------------------|----|----|-----|----|---------------------------|----|
| 小室 龍童 (三郷ダックス) | | × | ○ | △ | M 2-2 G 1-1 P 22-38 | 3 |
| 吉岡 佑樹 (チャレンジャー) | ○ | | △ | ○ | M 3-0 G 2-0 P 42-11 | 1 |
| 佐々木 脩道 (リトルスマッシュ) | × | △ | | × | M 0-3 G 0-2 P 23-42 | 4 |
| 熊崎 大和 (羽生 jr) | △ | × | ○ | | M 1-1 G 1-1 P 31-27 | 2 |

| 6年男子シングルス Bブロック | 湯本 | 石山 | 利根川 | 勝敗 | 順位 |
|--------------------|----|----|-----|---------------------------|----|
| 湯本 蓮 (志木ジュニア) | | × | × | M 0-2 G 0-2 P 35-42 | 3 |
| 石山 柊哉 (アドバンス) | ○ | | ○ | M 2-0 G 2-0 P 42-34 | 1 |
| 利根川 未来 (庄和シャトルズ) | ○ | × | | M 1-1 G 1-1 P 39-40 | 2 |

6年男子シングルス 決勝トーナメント

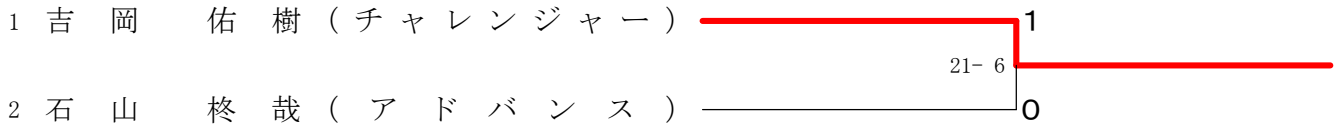

| 5年男子シングルス Aブロック | 小野寺 | 太田 | 堀口 | 知念 | 勝敗 | 順位 |
|--------------------|-----|----|----|----|---------------------------|----|
| 小野寺 開斗 (TEAMジュニア) | | ○ | △ | ○ | M 3-0 G 2-0 P 42-25 | 1 |
| 太田 脩 (羽っ子熊谷) | × | | × | △ | M 0-2 G 0-2 P 28-42 | 4 |
| 堀口 魁斗 (イーストフレンド) | △ | ○ | | × | M 1-1 G 1-1 P 38-37 | 2 |
| 知念 和駿 (三郷ダックス) | × | △ | ○ | | M 1-2 G 1-1 P 34-38 | 3 |

| 5年男子シングルス Bブロック | 宮田 | 紺野 | 大倉 | 勝敗 | 順位 |
|--------------------|----|----|----|---------------------------|----|
| 宮田 大輔 (じゃパンダ) | | × | ○ | M 1-1 G 1-1 P 36-40 | 2 |
| 紺野 天海 (所沢ジュニア) | ○ | | ○ | M 2-0 G 2-0 P 42-28 | 1 |
| 大倉 豪留 (庄和シャトルズ) | × | × | | M 0-2 G 0-2 P 32-42 | 3 |

| 5年男子シングルス Cブロック | 阿部 | 藤山 | 坂本 | 勝敗 | 順位 |
|--------------------|----|----|----|---------------------------|----|
| 阿部 聖也 (アドバンス) | | ○ | ○ | M 2-0 G 2-0 P 42-29 | 1 |
| 藤山 大和 (TEAMジュニア) | × | | × | M 0-2 G 0-2 P 21-42 | 3 |
| 坂本 碧城 (Growth) | × | ○ | | M 1-1 G 1-1 P 38-30 | 2 |

| 5年男子シングルス Dブロック | 平尾 | 金子 | 山子 | 勝敗 | 順位 |
|--------------------|----|----|----|---------------------------|----|
| 平尾 海人 (久喜ABC) | | × | ○ | M 1-1 G 1-1 P 35-27 | 2 |
| 金子 光大 (じゃパンダ) | ○ | | ○ | M 2-0 G 2-0 P 42-18 | 1 |
| 山子 虎太郎 (アドバンス) | × | × | | M 0-2 G 0-2 P 10-42 | 3 |

5年男子シングルス 決勝トーナメント

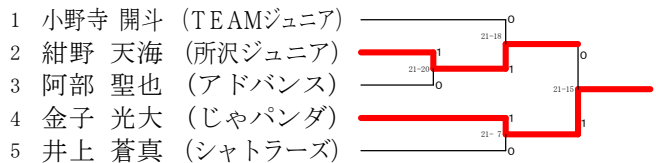

| 5年男子シングルス Eブロック | 清原 | 井上 | 嶋田 | 勝敗 | 順位 |
|--------------------|----|----|----|---------------------------|----|
| 清原 慶矢 (三郷ダックス) | | × | × | M 0-2 G 0-2 P 0-42 | 3 |
| 井上 蒼真 (シャトルズ) | ○ | | ○ | M 2-0 G 2-0 P 42-11 | 1 |
| 嶋田 朝日 (TEAMジュニア) | ○ | × | | M 1-1 G 1-1 P 32-21 | 2 |

| 4年男子シングルス Aブロック | 川寄 | 岡崎 | 松尾 | 田島 | 勝敗 | 順位 |
|--------------------|----|----|----|----|---------------------------|----|
| 川寄 汰一 (鳩ヶ谷) | | × | × | △ | M 0-2 G 0-2 P 39-42 | 4 |
| 岡崎 詩 (じゃパンダ) | ○ | | × | × | M 2-1 G 1-1 P 37-24 | 2 |
| 松尾 拓海 (上尾ジュニア) | ○ | △ | | × | M 2-1 G 1-1 P 35-27 | 3 |
| 田島 翔 (久喜ABC) | △ | ○ | ○ | | M 2-0 G 2-0 P 42-30 | 1 |

| 4年男子シングルス Bブロック | 清水 | 大井 | 今枝 | 勝敗 | 順位 |
|--------------------|----|----|----|---------------------------|----|
| 清水 瑠斗 (志木ジュニア) | | × | ○ | M 1-1 G 1-1 P 25-40 | 2 |
| 大井 輝 (TEAMジュニア) | ○ | | ○ | M 2-0 G 2-0 P 42-12 | 1 |
| 今枝 拓海 (大宮ウィナーズ) | × | × | | M 0-2 G 0-2 P 27-42 | 3 |

| 4年男子シングルス Cブロック | 徳増 | 林 | 福岡 | 勝敗 | 順位 |
|--------------------|----|---|----|---------------------------|----|
| 徳増 堅心 (大宮ウィナーズ) | | ○ | ○ | M 2-0 G 2-0 P 42-30 | 1 |
| 林 拓磨 (パワーヒッターズ) | × | | ○ | M 1-1 G 1-1 P 40-40 | 2 |
| 福岡 義人 (志木ジュニア) | × | × | | M 0-2 G 0-2 P 30-42 | 3 |

| 4年男子シングルス Dブロック | 松木 | 川上 | 安部 | 勝敗 | 順位 |
|--------------------|----|----|----|---------------------------|----|
| 松木 裕生 (上尾ジュニア) | | ○ | ○ | M 2-0 G 2-0 P 42-19 | 1 |
| 川上 貴之 (三郷ダックス) | × | | × | M 0-2 G 0-2 P 14-42 | 3 |
| 安部 日彩 (じゃパンダ) | × | ○ | | M 1-1 G 1-1 P 38-33 | 2 |

4年男子シングルス 決勝トーナメント

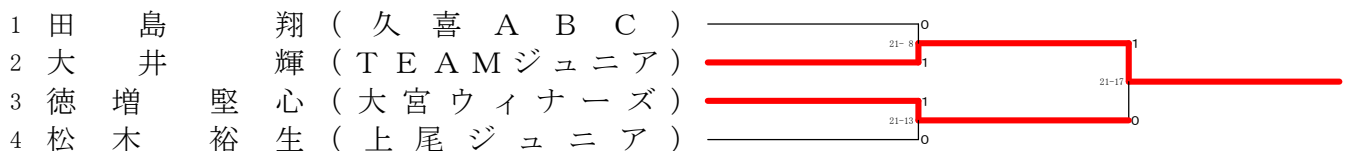

第3回埼玉県ジュニアバドミントンニューフェイス大会

平成27年11月14日 アスカル幸手

| 3年男子シングルス A ブロック | 篠田 | 互 | 滝村 | 竹川 | 勝敗 | 順位 |
|------------------------|----|---|----|----|---------------------------|----|
| 篠田 凌太郎 (三郷ダックス) | △ | ○ | △ | ○ | M 1-2 G 1-1 P 31-33 | 3 |
| 互 成那 (春日部白翔) | ○ | △ | ○ | △ | M 2-0 G 2-0 P 42-18 | 1 |
| 滝村 優 (鳩ヶ谷) | △ | ○ | △ | ○ | M 1-1 G 1-1 P 29-39 | 2 |
| 竹川 侑輔 (TEAMジュニア) | ○ | △ | ○ | △ | M 0-3 G 0-2 P 30-42 | 4 |

| 3年男子シングルス B ブロック | 大澤 | 山崎 | 中西 | 石井 | 勝敗 | 順位 |
|------------------------|----|----|----|----|---------------------------|----|
| 大澤 快晴 (チャレンジャー) | △ | ○ | △ | ○ | M 2-1 G 1-1 P 38-40 | 2 |
| 山崎 權二 (TEAMジュニア) | ○ | △ | ○ | △ | M 2-2 G 1-1 P 40-35 | 3 |
| 中西 航希 (大宮ウィナーズ) | △ | ○ | △ | ○ | M 0-2 G 0-2 P 25-42 | 4 |
| 石井 陽輝 (上尾ジュニア) | ○ | △ | ○ | △ | M 3-0 G 2-0 P 42-28 | 1 |

3年男子シングルス 決勝トーナメント

- 1 互 成那 (春日部白翔) 1
 2 石井 陽輝 (上尾ジュニア) 0
- 21-8

| 2年男子シングルス A ブロック | 古川 | 清水 | 宮内 | 坂脇 | 勝敗 | 順位 |
|------------------------|----|----|----|----|---------------------------|----|
| 古川 湧己 (鶴ヶ島) | ○ | ○ | △ | ○ | M 2-0 G 2-0 P 30-17 | 1 |
| 清水 暖斗 (羽つき熊谷) | ○ | △ | ○ | △ | M 1-2 G 1-1 P 22-21 | 2 |
| 宮内 直翔 (久喜ABC) | ○ | △ | ○ | △ | M 1-2 G 1-1 P 25-24 | 3 |
| 坂脇 賢太郎 (鶴ヶ島) | △ | ○ | ○ | △ | M 0-2 G 0-2 P 15-30 | 4 |

| 2年男子シングルス B ブロック | 佐原 | 永澤 | 新垣 | 加藤 | 勝敗 | 順位 |
|------------------------|----|----|----|----|---------------------------|----|
| 佐原 快飛 (シャトラーズ) | ○ | ○ | △ | ○ | M 2-2 G 1-1 P 24-26 | 2 |
| 永澤 健太 (春日部白翔) | ○ | △ | ○ | △ | M 0-3 G 2-0 P 23-30 | 4 |
| 新垣 琉生 (鶴ヶ島) | ○ | △ | ○ | △ | M 3-0 G 2-0 P 30-17 | 1 |
| 加藤 颯太 (リトルスマッシュ) | △ | ○ | ○ | △ | M 1-1 G 1-1 P 23-27 | 3 |

2年男子シングルス 決勝トーナメント

- 1 古川 湧己 (鶴ヶ島) 1
 2 新垣 琉生 (鶴ヶ島) 0
- 15-1

| 1年男子シングルス A ブロック | 山岡 | 舩田 | 坂脇 | 椎名 | 勝敗 | 順位 |
|------------------------|----|----|----|----|---------------------------|----|
| 山岡 陸翔 (蓮田サウス) | ○ | ○ | △ | ○ | M 2-0 G 2-0 P 30-9 | 1 |
| 舩田 遼羽 (いるまっしゅ) | ○ | △ | ○ | △ | M 1-2 G 1-1 P 20-26 | 2 |
| 坂脇 憲広 (鶴ヶ島) | ○ | △ | ○ | △ | M 1-2 G 1-1 P 19-29 | 3 |
| 椎名 洸介 (三郷ダックス) | ○ | △ | ○ | △ | M 0-2 G 0-2 P 25-30 | 4 |

| 1年男子シングルス B ブロック | 坂脇 | 伊藤 | 松永 | 勝敗 | 順位 | |
|------------------------|----|----|----|----|---------------------------|---|
| 坂脇 聡介 (鶴ヶ島) | ○ | ○ | △ | ○ | M 0-2 G 0-2 P 14-42 | 3 |
| 伊藤 一星 (久喜ABC) | ○ | △ | ○ | △ | M 2-0 G 2-0 P 42-5 | 1 |
| 松永 拓実 (蓮田サウス) | ○ | ○ | △ | ○ | M 1-1 G 1-1 P 24-33 | 2 |

1年男子シングルス 決勝トーナメント

- 1 山岡 陸翔 (蓮田サウス) 0
 2 伊藤 一星 (久喜ABC) 1
- 15-14

第3回埼玉県ジュニアバドミントンニューフェイス大会

平成27年11月14日 アスカル幸手

| 6年女子シングルス A ブロック | 梅田 | 佐藤 | 松永 | 勝敗 | 順位 |
|------------------------|----|------------|------------|---------------------------|----|
| 梅田 美優 (鳩ヶ谷) | | ○ 21-7 | ○ 21-11 | M 2-0 G 2-0 P 42-18 | 1 |
| 佐藤 遥香 (リトルスマッシュ) | × | | × | M 0-2 G 0-2 P 24-42 | 3 |
| 松永 彩花 (幸手白翔) | × | ○ 11-21 | | M 1-1 G 1-1 P 32-38 | 2 |

| 6年女子シングルス B ブロック | 澤柳 | 栗原 | 駒井 | 勝敗 | 順位 |
|------------------------|----|-----------|------------|---------------------------|----|
| 澤柳 天音 (じゃパンダ) | | ○ 21-6 | ○ 21-17 | M 2-0 G 2-0 P 42-23 | 1 |
| 栗原 諭美 (羽っ子熊谷) | × | | ○ 21-19 | M 1-1 G 1-1 P 27-40 | 2 |
| 駒井 琴羽 (上尾ジュニア) | × | × | | M 0-2 G 0-2 P 36-42 | 3 |

| 6年女子シングルス C ブロック | 小坂 | 藤野 | 矢田 | 勝敗 | 順位 |
|------------------------|------------|-----------|----|---------------------------|----|
| 小坂 真優 (大宮ウィナーズ) | | ○ 21-6 | × | M 1-1 G 1-1 P 37-27 | 2 |
| 藤野 日向 (BBC) | × | | × | M 0-2 G 0-2 P 8-42 | 3 |
| 矢田 明日香 (鳩ヶ谷) | ○ 21-16 | ○ 21-2 | | M 2-0 G 2-0 P 42-18 | 1 |

| 6年女子シングルス D ブロック | 田沼 | 安部 | 黒鳥 | 勝敗 | 順位 |
|------------------------|----|-----------|----|---------------------------|----|
| 田沼 歩夢 (春日部白翔) | | ○ 21-1 | -X | M 2-0 G 2-0 P 42-1 | 1 |
| 安部 有咲 (じゃパンダ) | × | | -X | M 1-1 G 1-1 P 22-21 | 2 |
| 黒鳥 実咲 (川口朝日) | × | × | | M 0-2 G 0-2 P 0-42 | 3 |

| 6年女子シングルス E ブロック | 小野 | 小城 | 大澤 | 勝敗 | 順位 |
|------------------------|------------|------------|----|---------------------------|----|
| 小野 佳音 (飯能シャトル) | | ○ 21-12 | × | M 1-1 G 1-1 P 35-33 | 2 |
| 小城 月海 (幸手白翔) | × | | × | M 0-2 G 0-2 P 21-42 | 3 |
| 大澤 神月 (羽生 jr) | ○ 21-14 | ○ 21-9 | | M 2-0 G 2-0 P 42-23 | 1 |

| 6年女子シングルス F ブロック | 蜂谷 | 水馬 | 新村 | 勝敗 | 順位 |
|------------------------|----|------------|------------|---------------------------|----|
| 蜂谷 ひなの (羽っ子熊谷) | | ○ 21-8 | ○ 21-20 | M 2-0 G 2-0 P 42-28 | 1 |
| 水馬 七海 (BBC) | × | | × | M 0-2 G 0-2 P 18-42 | 3 |
| 新村 蒼子 (TEAMジュニア) | × | ○ 20-21 | | M 1-1 G 1-1 P 41-31 | 2 |

| 6年女子シングルス G ブロック | 篠崎 | 斉藤 | 石村 | 勝敗 | 順位 |
|------------------------|----|------------|------------|---------------------------|----|
| 篠崎 緋音 (幸手白翔) | | ○ 21-18 | ○ 21-6 | M 2-0 G 2-0 P 42-24 | 1 |
| 斉藤 璃桜 (大宮ウィナーズ) | × | | ○ 21-18 | M 1-1 G 1-1 P 39-39 | 2 |
| 石村 日南 (アドバンス) | × | × | | M 0-2 G 0-2 P 24-42 | 3 |

| 6年女子シングルス H ブロック | 橋本 | 長 | 高橋 | 勝敗 | 順位 |
|------------------------|------------|---|-----------|---------------------------|----|
| 橋本 のあ (川口朝日) | | × | ○ 21-8 | M 1-1 G 1-1 P 32-29 | 2 |
| 長 夢乃 (じゃパンダ) | ○ 21-11 | | ○ 21-4 | M 2-0 G 2-0 P 42-15 | 1 |
| 高橋 涼夏 (鳩ヶ谷) | × | × | | M 0-2 G 0-2 P 12-42 | 3 |

| 6年女子シングルス I ブロック | 金子 | 武井 | 原澤 | 勝敗 | 順位 |
|------------------------|------------|------------|----|---------------------------|----|
| 金子 愛華 (蓮田サウス) | | ○ 21-13 | × | M 1-1 G 1-1 P 40-34 | 2 |
| 武井 陽佳 (幸手白翔) | × | | × | M 0-2 G 0-2 P 27-42 | 3 |
| 原澤 笙 (リトルスマッシュ) | ○ 21-19 | ○ 21-14 | | M 2-0 G 2-0 P 42-33 | 1 |

| 6年女子シングルス J ブロック | 内田 | 互 | 嘉陽 | 勝敗 | 順位 |
|------------------------|------------|---|------------|---------------------------|----|
| 内田 奈津子 (BBC) | | × | ○ 21-16 | M 1-1 G 1-1 P 31-37 | 2 |
| 互 愛結 (春日部白翔) | ○ 21-10 | | ○ 21-6 | M 2-0 G 2-0 P 42-16 | 1 |
| 嘉陽 幸笑 (じゃパンダ) | × | × | | M 0-2 G 0-2 P 22-42 | 3 |

| 6年女子シングルス K ブロック | 高橋 | 齊藤 | 棚澤 | 勝敗 | 順位 |
|------------------------|----|------------|------------|---------------------------|----|
| 高橋 清夏 (鳩ヶ谷) | | ○ 21-12 | ○ 21-14 | M 2-0 G 2-0 P 42-26 | 1 |
| 齊藤 朱音 (飯能シャトル) | × | | × | M 0-2 G 0-2 P 23-42 | 3 |
| 棚澤 美咲 (羽っ子熊谷) | × | ○ 14-21 | | M 1-1 G 1-1 P 35-32 | 2 |

6年女子シングルス 決勝トーナメント

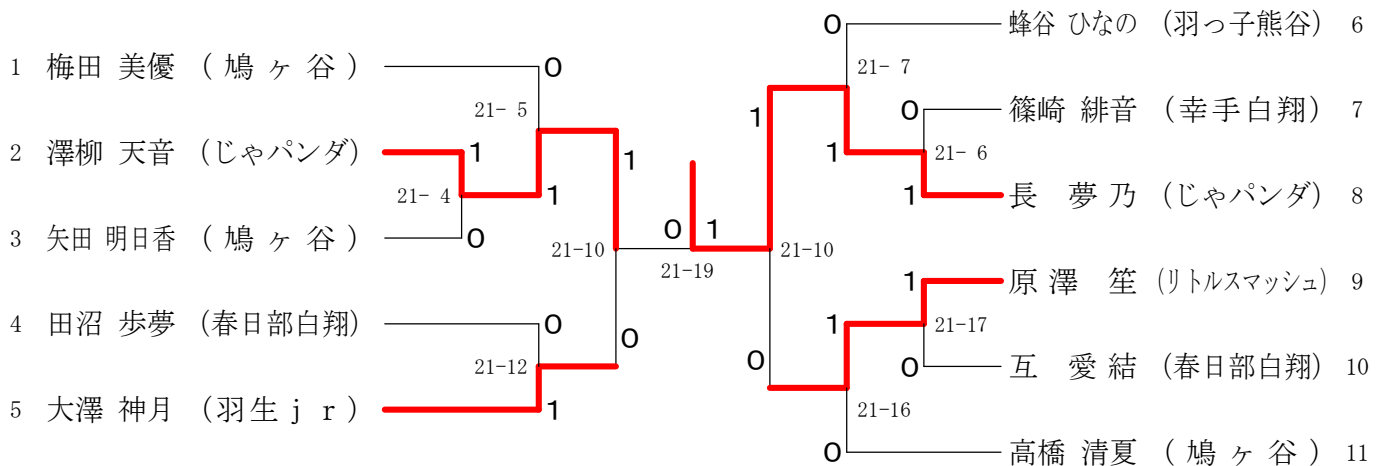

第3回埼玉県ジュニアバドミントンニューフェイス大会

平成27年11月14日 アスカル幸手

| 5年女子シングルス A ブロック | 藤原 | 新井 | 関根 | 高田 | 勝敗 | 順位 |
|------------------------|----|----|----|----|---------------------------|----|
| 藤原 詩歩 (鶴ヶ島) | △ | ○ | × | △ | M 2-2 G 1-1 P 30-39 | 2 |
| 新井 萌々香 (アドバンス) | × | △ | △ | ○ | M 1-2 G 1-1 P 39-32 | 3 |
| 関根 春佳 (SGA) | ○ | × | △ | ○ | M 3-0 G 2-0 P 42-14 | 1 |
| 高田 和香 (上尾ジュニア) | △ | × | × | △ | M 0-2 G 0-2 P 16-42 | 4 |

| 5年女子シングルス B ブロック | 大和田 | 佐藤 | 杉田 | 勝敗 | 順位 |
|------------------------|-----|----|----|---------------------------|----|
| 大和田 彩羽 (加須スターズ) | △ | × | × | M 0-2 G 0-2 P 20-42 | 3 |
| 佐藤 寧々 (羽生jr) | ○ | △ | × | M 1-1 G 1-1 P 33-32 | 2 |
| 杉田 愛菜 (川口朝日) | ○ | ○ | △ | M 2-0 G 2-0 P 42-21 | 1 |

| 5年女子シングルス C ブロック | 鶴田 | 杉山 | 須藤 | 勝敗 | 順位 |
|------------------------|----|----|----|---------------------------|----|
| 鶴田 夏姫 (TEAMジュニア) | △ | ○ | ○ | M 2-0 G 2-0 P 42-16 | 1 |
| 杉山 礼奈 (幸手白翔) | × | △ | ○ | M 1-1 G 1-1 P 29-27 | 2 |
| 須藤 美空 (蓮田サウス) | × | × | △ | M 0-2 G 0-2 P 14-42 | 3 |

| 5年女子シングルス D ブロック | 坂原 | 長沼 | 深水 | 勝敗 | 順位 |
|------------------------|----|----|----|---------------------------|----|
| 坂原 由姫 (鳩ヶ谷) | △ | × | ○ | M 1-1 G 1-1 P 31-27 | 2 |
| 長沼 美海 (上尾ジュニア) | ○ | △ | ○ | M 2-0 G 2-0 P 42-15 | 1 |
| 深水 ひより (アドバンス) | × | × | △ | M 0-2 G 0-2 P 11-42 | 3 |

| 5年女子シングルス E ブロック | 林田 | 坂本 | 増田 | 勝敗 | 順位 |
|------------------------|----|----|----|---------------------------|----|
| 林田 萌 (SGA) | △ | ○ | △ | M 2-0 G 2-0 P 42-9 | 1 |
| 坂本 咲花 (加須スターズ) | × | △ | × | M 0-2 G 0-2 P 19-42 | 3 |
| 増田 ゆい (羽生jr) | × | ○ | △ | M 1-1 G 1-1 P 25-35 | 2 |

| 5年女子シングルス F ブロック | 金子 | 平山 | 島田 | 勝敗 | 順位 |
|------------------------|----|----|----|---------------------------|----|
| 金子 芽梨愛 (蓮田サウス) | △ | × | × | M 0-2 G 0-2 P 25-42 | 3 |
| 平山 陽菜 (SGA) | ○ | △ | ○ | M 2-0 G 2-0 P 42-18 | 1 |
| 島田 咲弥 (上尾ジュニア) | ○ | × | △ | M 1-1 G 1-1 P 31-38 | 2 |

| 5年女子シングルス G ブロック | 中澤 | 八藤後 | 増田 | 勝敗 | 順位 |
|------------------------|----|-----|----|---------------------------|----|
| 中澤 菜緒 (アドバンス) | △ | × | ○ | M 1-1 G 1-1 P 35-26 | 2 |
| 八藤後 美緒 (TEAMジュニア) | ○ | △ | ○ | M 2-0 G 2-0 P 42-17 | 1 |
| 増田 信恵 (羽生jr) | × | × | △ | M 0-2 G 0-2 P 8-42 | 3 |

| 5年女子シングルス H ブロック | 佐原 | 高木 | 井田 | 勝敗 | 順位 |
|------------------------|----|----|----|---------------------------|----|
| 佐原 羽音 (シャトラーズ) | △ | ○ | × | M 1-1 G 1-1 P 41-39 | 2 |
| 高木 聖奈 (上尾ジュニア) | × | △ | × | M 0-2 G 0-2 P 34-42 | 3 |
| 井田 麗音 (鶴ヶ島) | ○ | ○ | △ | M 2-0 G 2-0 P 42-36 | 1 |

| 5年女子シングルス I ブロック | 寺澤 | 福家 | 武井 | 勝敗 | 順位 |
|------------------------|----|----|----|---------------------------|----|
| 寺澤 風香 (SGA) | △ | ○ | ○ | M 2-0 G 2-0 P 42-21 | 1 |
| 福家 羽純 (加須スターズ) | × | △ | ○ | M 1-1 G 1-1 P 32-37 | 2 |
| 武井 由佳 (幸手白翔) | × | × | △ | M 0-2 G 0-2 P 26-42 | 3 |

| 5年女子シングルス J ブロック | 沖田 | 黒澤 | 篠田 | 勝敗 | 順位 |
|------------------------|----|----|----|---------------------------|----|
| 沖田 美海 (羽生jr) | △ | ○ | ○ | M 2-0 G 2-0 P 42-35 | 1 |
| 黒澤 望美 (庄和シャトルズ) | × | △ | ○ | M 1-1 G 1-1 P 37-35 | 2 |
| 篠田 希乃佳 (三郷ダックス) | × | × | △ | M 0-2 G 0-2 P 33-42 | 3 |

| 5年女子シングルス K ブロック | 射越 | 成澤 | 田中 | 勝敗 | 順位 |
|------------------------|----|----|----|---------------------------|----|
| 射越 菜実 (上尾ジュニア) | △ | ○ | ○ | M 2-0 G 2-0 P 42-9 | 1 |
| 成澤 絹 (BBC) | × | △ | × | M 0-2 G 0-2 P 24-42 | 3 |
| 田中 啓予 (加須スターズ) | × | ○ | △ | M 1-1 G 1-1 P 25-40 | 2 |

5年女子シングルス 決勝トーナメント

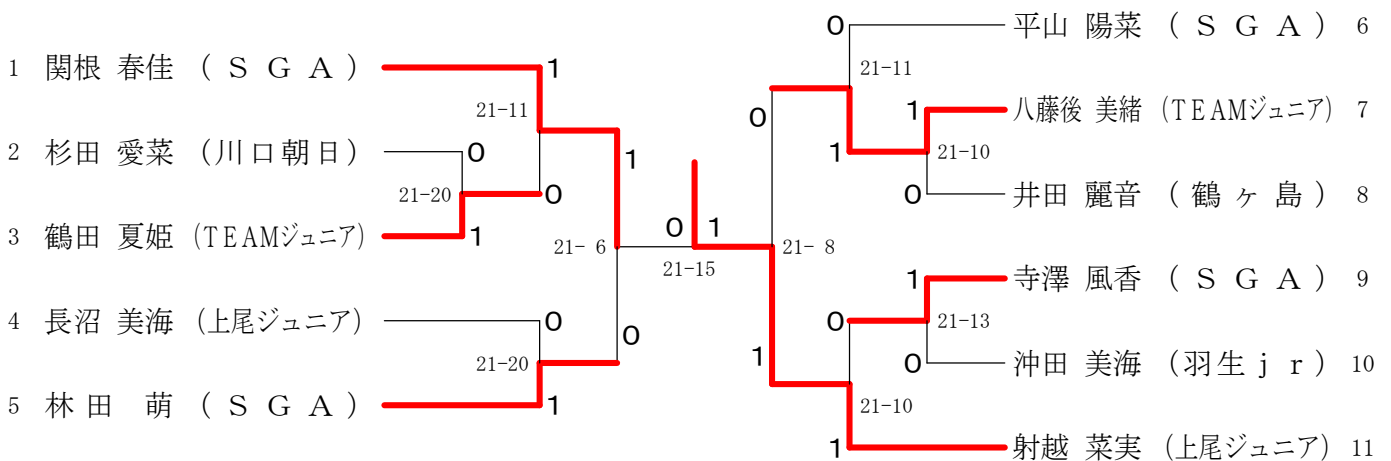

第3回埼玉県ジュニアバドミントンニューフェイス大会

平成27年11月14日 アスカル幸手

| 4年女子シングルス A ブロック | 橋本 | 菊池 | 小林 | 山田 | 勝敗 | 順位 |
|------------------------|----|----|----|----|---------------------------|----|
| 橋本 葉奈 (三郷ダックス) | △ | × | × | △ | M 0-2 G 0-2 P 28-42 | 4 |
| 菊池 恵美 (川口朝日) | ○ | △ | △ | × | M 2-1 G 1-1 P 39-37 | 2 |
| 小林 千紘 (上尾ジュニア) | ○ | △ | ○ | ○ | M 3-0 G 2-0 P 42-21 | 1 |
| 山田 綺菜 (庄和シャトルズ) | △ | ○ | × | △ | M 1-1 G 1-1 P 30-39 | 3 |

| 4年女子シングルス B ブロック | 塩澤 | 柴田 | 関脇 | 勝敗 | 順位 |
|------------------------|----|----|----|---------------------------|----|
| 塩澤 幸奈 (春日部白翔) | △ | × | × | M 0-2 G 0-2 P 22-42 | 3 |
| 柴田 菜々美 (羽生jr) | ○ | △ | ○ | M 2-0 G 2-0 P 42-19 | 1 |
| 関脇 文菜 (リトルスマッシュ) | ○ | × | △ | M 1-1 G 1-1 P 28-31 | 2 |

| 4年女子シングルス C ブロック | 星野 | 大庭 | 伊東 | 勝敗 | 順位 |
|------------------------|----|----|----|---------------------------|----|
| 星野 咲妃 (大宮ウイナーズ) | △ | ○ | ○ | M 2-0 G 2-0 P 42-28 | 1 |
| 大庭 千紘呂 (春日部白翔) | × | △ | ○ | M 1-1 G 1-1 P 40-35 | 2 |
| 伊東 陽菜里 (所沢ジュニア) | × | × | △ | M 0-2 G 0-2 P 23-42 | 3 |

| 4年女子シングルス D ブロック | 長澤 | 高橋 | 大熊 | 勝敗 | 順位 |
|------------------------|----|----|----|---------------------------|----|
| 長澤 さくら (上尾ジュニア) | △ | ○ | ○ | M 2-0 G 2-0 P 42-9 | 1 |
| 高橋 優妃奈 (庄和シャトルズ) | × | △ | ○ | M 1-1 G 1-1 P 26-34 | 2 |
| 大熊 希空 (鳩ヶ谷) | × | × | △ | M 0-2 G 0-2 P 17-42 | 3 |

| 4年女子シングルス E ブロック | 富田 | 松本 | 高山 | 東良 | 勝敗 | 順位 |
|------------------------|----|----|----|----|---------------------------|----|
| 富田 美緒 (志木ジュニア) | △ | ○ | ○ | ○ | M 3-0 G 3-0 P 63-25 | 1 |
| 松本 羽蘭 (羽つき熊谷) | × | △ | ○ | × | M 1-2 G 1-2 P 48-53 | 2 |
| 高山 紗織合 (羽生jr) | × | × | △ | ○ | M 1-2 G 1-2 P 38-54 | 4 |
| 東良 奈波 (春日部白翔) | × | ○ | × | △ | M 1-2 G 1-2 P 45-62 | 3 |

4年女子シングルス 決勝トーナメント

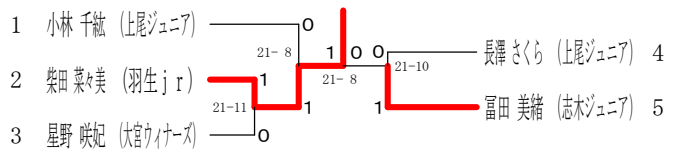

| 3年女子シングルス A ブロック | 森田 | 鴨田 | 高木 | 伊藤 | 勝敗 | 順位 |
|------------------------|----|----|----|----|---------------------------|----|
| 森田 倅珠 (アドバンス) | △ | × | △ | ○ | M 1-2 G 1-1 P 33-41 | 3 |
| 鴨田 真歩 (久喜ABC) | ○ | △ | ○ | △ | M 2-0 G 2-0 P 42-26 | 1 |
| 高木 美嘉 (上尾ジュニア) | × | × | ○ | ○ | M 1-1 G 1-1 P 35-33 | 2 |
| 伊藤 彩 (飯能シャトル) | × | △ | × | △ | M 0-3 G 0-2 P 32-42 | 4 |

| 3年女子シングルス B ブロック | 尾崎 | 徳永 | 小坂 | 勝敗 | 順位 |
|------------------------|----|----|----|---------------------------|----|
| 尾崎 愛実 (S G A) | △ | ○ | ○ | M 2-0 G 2-0 P 42-17 | 1 |
| 徳永 倫佳 (加須スターズ) | × | △ | ○ | M 1-1 G 1-1 P 32-39 | 2 |
| 小坂 文乃 (大宮ウイナーズ) | × | × | △ | M 0-2 G 0-2 P 24-42 | 3 |

| 3年女子シングルス C ブロック | 山田 | 佐藤 | 平山 | 勝敗 | 順位 |
|------------------------|----|----|----|---------------------------|----|
| 山田 光咲 (リトルスマッシュ) | △ | × | × | M 0-2 G 0-2 P 26-42 | 3 |
| 佐藤 千風 (アドバンス) | ○ | △ | × | M 1-1 G 1-1 P 37-38 | 2 |
| 平山 陽向 (S G A) | ○ | ○ | △ | M 2-0 G 2-0 P 42-25 | 1 |

| 3年女子シングルス D ブロック | 金沢 | 金子 | 島田 | 赤星 | 勝敗 | 順位 |
|------------------------|----|----|----|----|---------------------------|----|
| 金沢 莉帆 (イーストフレンド) | △ | ○ | × | △ | M 2-2 G 1-1 P 41-26 | 2 |
| 金子 梨花 (蓮田サウス) | × | △ | ○ | △ | M 1-2 G 1-1 P 26-41 | 3 |
| 島田 理世 (川口朝日) | ○ | △ | × | ○ | M 3-0 G 2-0 P 42-31 | 1 |
| 赤星 きく乃 (アドバンス) | △ | × | × | △ | M 0-2 G 0-2 P 31-42 | 4 |

3年女子シングルス 決勝トーナメント

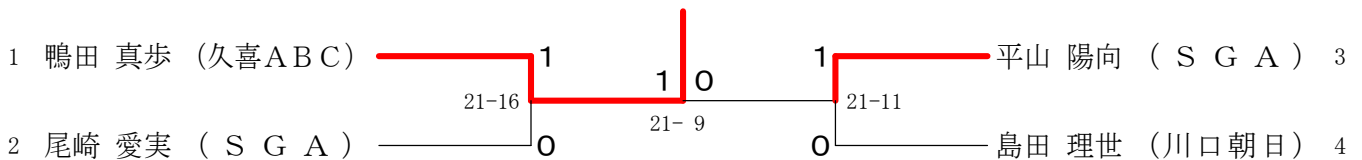

第3回埼玉県ジュニアバドミントンニューフェイス大会

平成27年11月14日 アスカル幸手

| 2年女子シングルス A ブロック | 山田 | 越野 | 中村 | 真下 | 勝敗 | 順位 |
|------------------------|-----|------|-------|-------|---------------------------|----|
| 山田 希乃夏 (SGA) | △ | 15-6 | X-X | 15-2 | M 2-0 G 1-1 P 20-8 | 1 |
| 越野 花菜 (志木ジュニア) | × | △ | 16-11 | X-X | M 2-2 G 1-1 P 21-26 | 2 |
| 中村 心咲 (春日部白翔) | X-X | △ | 11-18 | △ | M 0-2 G 0-2 P 21-30 | 4 |
| 真下 杏 (リトルスマッシュ) | × | △ | X-X | 16-10 | M 1-2 G 1-1 P 17-25 | 3 |

| 2年女子シングルス B ブロック | 棚澤 | 井田 | 永峯 | 勝敗 | 順位 |
|------------------------|------|----|-------|---------------------------|----|
| 棚澤 里緒 (羽つき熊谷) | △ | × | × | M 0-2 G 0-2 P 6-30 | 3 |
| 井田 愛麗 (鶴ヶ島) | ○ | △ | × | M 1-1 G 1-1 P 26-19 | 2 |
| 永峯 凜 (大宮ウィナーズ) | 15-2 | ○ | 15-11 | M 2-0 G 2-0 P 30-13 | 1 |

| 2年女子シングルス C ブロック | 本間 | 舛田 | 小木 | 勝敗 | 順位 |
|------------------------|----|----|------|---------------------------|----|
| 本間 琴美 (リトルスマッシュ) | △ | × | 15-8 | M 1-1 G 1-1 P 23-23 | 2 |
| 舛田 優羽 (いるまっしゅ) | ○ | △ | 15-4 | M 2-0 G 2-0 P 30-12 | 1 |
| 小木 葉音 (川口朝日) | × | × | 8-15 | M 0-2 G 0-2 P 15-30 | 3 |

| 2年女子シングルス D ブロック | 松本 | 高田 | 栗原 | 勝敗 | 順位 |
|------------------------|----|----|------|---------------------------|----|
| 松本 沙和子 (久喜ABC) | △ | ○ | 15-9 | M 2-0 G 2-0 P 30-10 | 1 |
| 高田 沙都 (三郷ダックス) | × | △ | 15-4 | M 1-1 G 1-1 P 26-19 | 2 |
| 栗原 利沙 (羽つき熊谷) | × | × | 9-15 | M 0-2 G 0-2 P 15-30 | 3 |

| 2年女子シングルス E ブロック | 戸坂 | 齊藤 | 石川 | 勝敗 | 順位 |
|------------------------|----|----|------|---------------------------|----|
| 戸坂 未葵 (リトルスマッシュ) | △ | × | 7-15 | M 0-2 G 0-2 P 11-30 | 3 |
| 齊藤 愛杏 (鳩ヶ谷) | ○ | × | 9-15 | M 1-1 G 1-1 P 24-19 | 2 |
| 石川 里琴 (所沢ジュニア) | ○ | ○ | 15-9 | M 2-0 G 2-0 P 30-16 | 1 |

| 2年女子シングルス F ブロック | 押田 | 大塚 | 松木 | 勝敗 | 順位 |
|------------------------|----|----|------|---------------------------|----|
| 押田 果夕 (春日部白翔) | △ | ○ | 7-15 | M 1-1 G 1-1 P 22-21 | 2 |
| 大塚 心結 (リトルスマッシュ) | × | △ | 6-15 | M 0-2 G 0-2 P 12-30 | 3 |
| 松木 陽葵 (SGA) | ○ | ○ | 15-7 | M 2-0 G 2-0 P 30-13 | 1 |

2年女子シングルス 決勝トーナメント

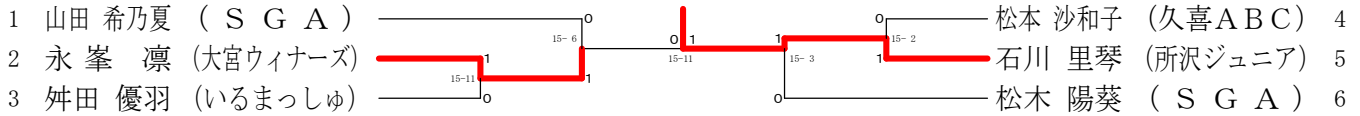

| 1年女子シングルス A ブロック | 小野 | 榎本 | 櫻井 | 勝敗 | 順位 |
|------------------------|----|----|-------|---------------------------|----|
| 小野 美桜 (三郷ダックス) | △ | × | 11-15 | M 0-2 G 0-2 P 18-30 | 3 |
| 榎本 涼楓 (蓮田サウス) | ○ | × | 13-15 | M 1-1 G 1-1 P 28-22 | 2 |
| 櫻井 梨香 (志木ジュニア) | ○ | ○ | 15-13 | M 2-0 G 2-0 P 30-24 | 1 |

| 1年女子シングルス B ブロック | 伊東 | 関根 | 渡邊 | 勝敗 | 順位 |
|------------------------|----|----|------|---------------------------|----|
| 伊東 陽南 (所沢ジュニア) | △ | ○ | 15-7 | M 2-0 G 2-0 P 30-15 | 1 |
| 関根 悠乃 (春日部白翔) | × | ○ | 15-8 | M 1-1 G 1-1 P 23-23 | 2 |
| 渡邊 きよら (Growth) | × | × | 7-15 | M 0-2 G 0-2 P 15-30 | 3 |

| 1年女子シングルス C ブロック | 小島 | 河村 | 山川 | 勝敗 | 順位 |
|------------------------|----|----|-------|---------------------------|----|
| 小島 羽奏 (じゃパンダ) | △ | × | 15-10 | M 1-1 G 1-1 P 18-25 | 2 |
| 河村 実里 (志木ジュニア) | ○ | × | 15-4 | M 2-0 G 2-0 P 30-7 | 1 |
| 山川 羽咲 (鳩ヶ谷) | × | × | 10-15 | M 0-2 G 0-2 P 14-30 | 3 |

| 1年女子シングルス D ブロック | 加賀谷 | 関根 | 稲生 | 勝敗 | 順位 |
|------------------------|-----|----|------|---------------------------|----|
| 加賀谷 風紗 (蓮田サウス) | △ | ○ | 15-3 | M 2-0 G 2-0 P 30-13 | 1 |
| 関根 菜乃 (春日部白翔) | × | × | 7-15 | M 0-2 G 0-2 P 17-30 | 3 |
| 稲生 海優 (三郷ダックス) | × | ○ | 3-15 | M 1-1 G 1-1 P 18-22 | 2 |

| 1年女子シングルス E ブロック | 山下 | 知念 | 松戸 | 勝敗 | 順位 |
|------------------------|----|----|-------|---------------------------|----|
| 山下 咲季 (鶴ヶ島) | △ | × | 10-15 | M 0-2 G 0-2 P 19-30 | 3 |
| 知念 杏奈 (三郷ダックス) | ○ | × | 8-15 | M 1-1 G 1-1 P 23-24 | 2 |
| 松戸 海 (所沢ジュニア) | ○ | ○ | 15-8 | M 2-0 G 2-0 P 30-18 | 1 |

| 1年女子シングルス F ブロック | 田島 | 大瀧 | 小川 | 勝敗 | 順位 |
|------------------------|----|----|-------|---------------------------|----|
| 田島 滯 (久喜ABC) | △ | ○ | 12-15 | M 1-1 G 1-1 P 27-27 | 2 |
| 大瀧 歩未 (シャトラーズ) | × | × | 10-15 | M 0-2 G 0-2 P 22-30 | 3 |
| 小川 夕里花 (春日部白翔) | ○ | ○ | 15-10 | M 2-0 G 2-0 P 30-22 | 1 |

| 1年女子シングルス G ブロック | 坂崎 | 岩城 | 新村 | 勝敗 | 順位 |
|------------------------|----|----|------|---------------------------|----|
| 坂崎 帆乃果 (蓮田サウス) | △ | ○ | 15-4 | M 2-0 G 2-0 P 30-11 | 1 |
| 岩城 瑚々奈 (三郷ダックス) | × | ○ | 15-7 | M 1-1 G 1-1 P 22-22 | 2 |
| 新村 郷子 (TEAMジュニア) | × | × | 4-15 | M 0-2 G 0-2 P 11-30 | 3 |

| 1年女子シングルス H ブロック | 白鳥 | 細谷 | 佐藤 | 勝敗 | 順位 |
|------------------------|----|----|-------|---------------------------|----|
| 白鳥 玲菜 (春日部白翔) | △ | ○ | 12-15 | M 1-1 G 1-1 P 27-29 | 3 |
| 細谷 乃愛 (所沢ジュニア) | × | ○ | 15-13 | M 1-1 G 1-1 P 29-28 | 2 |
| 佐藤 空菜 (アドバンス) | ○ | × | 13-15 | M 1-1 G 1-1 P 28-27 | 1 |

1年女子シングルス 決勝トーナメント

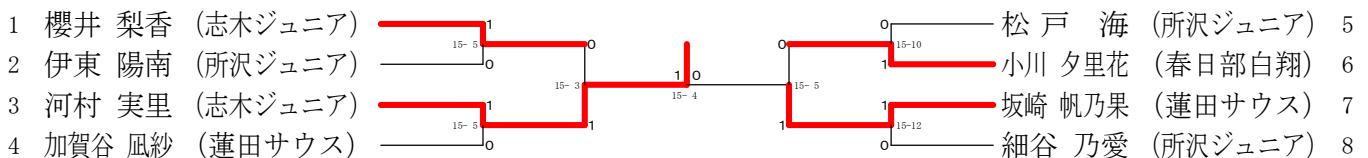

第3回埼玉県ジュニアバドミントンニューフェイス大会

平成27年11月14日 アスカル幸手

| 5年男子シングルス二部 A ブ ロ ッ ク | 津久井 | 嵯峨 | 平 | 勝敗 | 順位 |
|--------------------------|------------|------------|------------|---------------------------|----|
| 津久井 弘大 (庄和シャトルズ) | | ○ 21-4 | × 19-21 | M 1-1 G 1-1 P 40-25 | 2 |
| 嵯峨 彪琉 (春日部白翔) | × 4-21 | | × 17-21 | M 0-2 G 0-2 P 21-42 | 3 |
| 平 水棋 (上尾ジュニア) | ○ 21-19 | ○ 21-17 | | M 2-0 G 2-0 P 42-36 | 1 |

| 5年男子シングルス二部 B ブ ロ ッ ク | 平 | 森本 | 吉田 | 勝敗 | 順位 |
|--------------------------|------------|------------|------------|---------------------------|----|
| 平 伊吹 (上尾ジュニア) | | × 15-21 | × 11-21 | M 0-2 G 0-2 P 26-42 | 3 |
| 森本 翼 (シャトラーズ) | ○ 21-15 | | × 7-21 | M 1-1 G 1-1 P 28-36 | 2 |
| 吉田 侑馬 (飯能シャトル) | ○ 21-11 | ○ 21-7 | | M 2-0 G 2-0 P 42-18 | 1 |

5年男子シングルス二部 決勝トーナメント

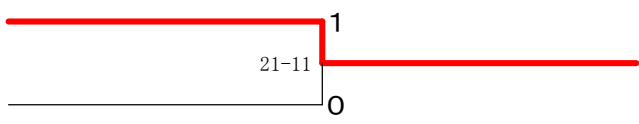
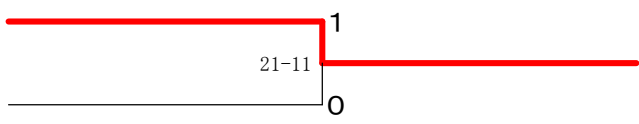
- 1 平 水棋 (上尾ジュニア) 
- 2 吉田 侑馬 (飯能シャトル) 

| 4年男子シングルス二部 A ブ ロ ッ ク | 芝口 | 田辺 | 小学連1 | 勝敗 | 順位 |
|--------------------------|-----------|-----------|----------|--------------------------|----|
| 芝口 輝 (久喜ABC) | | ○ 21-7 | △ X-X | M 2-0 G 1-0 P 21-7 | 1 |
| 田辺 凌太 (蓮田サウス) | × 7-21 | | △ X-X | M 0-2 G 0-1 P 7-21 | 3 |
| 小学連 1 (小学連) | △ X-X | △ X-X | | | 2 |

| 4年男子シングルス二部 B ブ ロ ッ ク | 金 | 加藤 | 片山 | 勝敗 | 順位 |
|--------------------------|------------|------------|------------|---------------------------|----|
| 金 悠人 (加須スターズ) | | × 20-21 | × 5-21 | M 0-2 G 0-2 P 25-42 | 3 |
| 加藤 諒大 (リトルスマッシュ) | ○ 21-20 | | × 11-21 | M 1-1 G 1-1 P 32-41 | 2 |
| 片山 陽太 (久喜ABC) | ○ 21-5 | ○ 21-11 | | M 2-0 G 2-0 P 42-16 | 1 |

4年男子シングルス二部 決勝トーナメント

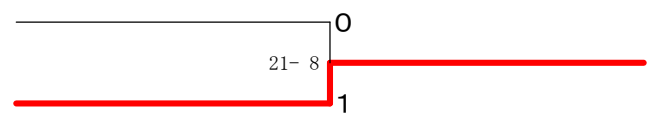
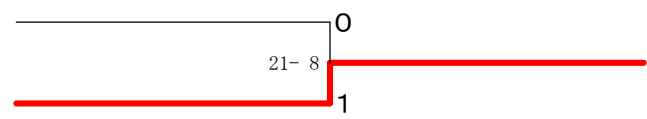
- 1 芝口 輝 (久喜ABC) 
- 2 片山 陽太 (久喜ABC) 

| 3年男子シングルス二部 A ブ ロ ッ ク | 山下 | 町田 | 山田 | 勝敗 | 順位 |
|--------------------------|-----------|---------|-----------|---------------------------|----|
| 山下 陸 (TEAMジュニア) | | ○ -X | ○ 21-8 | M 2-0 G 2-0 P 42-8 | 1 |
| 町田 煌斗 (所沢ジュニア) | × X- | | × X- | M 0-2 G 0-2 P 0-42 | 3 |
| 山田 泰豊 (庄和シャトルズ) | × 8-21 | ○ -X | | M 1-1 G 1-1 P 29-21 | 2 |

| 3年男子シングルス二部 B ブ ロ ッ ク | 石川 | 初鹿野 | 込山 | 勝敗 | 順位 |
|--------------------------|------------|-----------|------------|---------------------------|----|
| 石川 悟 (行田バド) | | × 5-21 | × 20-21 | M 0-2 G 0-2 P 25-42 | 3 |
| 初鹿野 桜佑 (大宮ウィナーズ) | ○ 21-5 | | ○ 21-7 | M 2-0 G 2-0 P 42-12 | 1 |
| 込山 陽翔 (春日部白翔) | ○ 21-20 | × 7-21 | | M 1-1 G 1-1 P 28-41 | 2 |

3年男子シングルス二部 決勝トーナメント

| 3年男子シングルス二部 C ブ ロ ッ ク | 金子 | 福家 | 山下 | 勝敗 | 順位 |
|--------------------------|------------|------------|------------|---------------------------|----|
| 金子 悠太朗 (飯能シャトル) | | × 7-21 | ○ 21-15 | M 1-1 G 1-1 P 28-36 | 3 |
| 福家 幸祐 (加須スターズ) | ○ 21-7 | | × 14-21 | M 1-1 G 1-1 P 35-28 | 1 |
| 山下 遥人 (TEAMジュニア) | × 15-21 | ○ 21-14 | | M 1-1 G 1-1 P 36-35 | 2 |

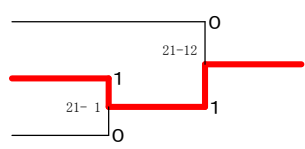
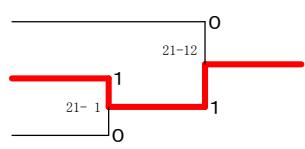
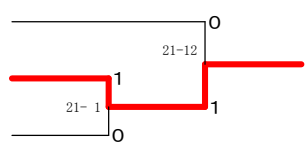
- 1 山下 陸 (TEAMジュニア) 
- 2 初鹿野 桜佑 (大宮ウィナーズ) 
- 3 福家 幸祐 (加須スターズ) 

第3回埼玉県ジュニアバドミントンニューフェイス大会

平成27年11月14日 アスカル幸手

| 6年女子シングルス二部 A ブロック | 宮内 | 平澤 | 武井 | 勝敗 | 順位 |
|-----------------------|------------|------------|------------|---------------------------|----|
| 宮内 結奈 (久喜ABC) | | ○ 21-13 | × 20-21 | M 1-1 G 1-1 P 41-34 | 2 |
| 平澤 咲夏 (Growth) | × 13-21 | | × 19-21 | M 0-2 G 0-2 P 32-42 | 3 |
| 武井 里歩 (上尾ジュニア) | ○ 21-20 | ○ 21-19 | | M 2-0 G 2-0 P 42-39 | 1 |

| 6年女子シングルス二部 B ブロック | 石川 | 大山 | 楊枝 | 勝敗 | 順位 |
|-----------------------|------------|------------|------------|---------------------------|----|
| 石川 未紗 (行田バド) | | ○ 21-11 | ○ 21- 8 | M 2-0 G 2-0 P 42-19 | 1 |
| 大山 桃叶 (上尾ジュニア) | × 11-21 | | × 16-21 | M 0-2 G 0-2 P 27-42 | 3 |
| 楊枝 和佳奈 (TEAMジュニア) | × 8-21 | ○ 21-16 | | M 1-1 G 1-1 P 29-37 | 2 |

6年女子シングルス二部 決勝トーナメント

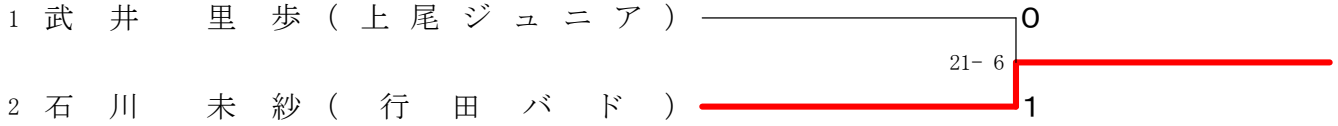

| 5年女子シングルス二部 A ブロック | 大橋 | 関根 | 新井 | 斉藤 | 勝敗 | 順位 |
|-----------------------|------------|------------|-----------|------------|---------------------------|----|
| 大橋 蕾菜 (アドバンス) | | ○ 21- 4 | × 4-21 | △ X-X | M 2-2 G 1-1 P 25-25 | 2 |
| 関根 千華 (羽っ子熊谷) | × 4-21 | | △ X-X | ○ 21-20 | M 1-2 G 1-1 P 25-41 | 3 |
| 新井 日香理 (SGA) | ○ 21- 4 | △ X-X | | ○ 21- 6 | M 3-0 G 2-0 P 42-10 | 1 |
| 斉藤 緋那 (大宮ウィナーズ) | △ X-X | × 20-21 | × 6-21 | | M 0-2 G 0-2 P 26-42 | 4 |

| 5年女子シングルス二部 B ブロック | 飯塚 | 阿部 | 小川 | 勝敗 | 順位 |
|-----------------------|------------|------------|------------|---------------------------|----|
| 飯塚 美葵 (加須スターズ) | | × 10-21 | ○ 21-16 | M 1-1 G 1-1 P 31-37 | 2 |
| 阿部 友理華 (Growth) | ○ 21-10 | | ○ 21-16 | M 2-0 G 2-0 P 42-26 | 1 |
| 小川 美満 (春日部白翔) | × 16-21 | × 16-21 | | M 0-2 G 0-2 P 32-42 | 3 |

| 5年女子シングルス二部 C ブロック | 中山 | 磯部 | 甲賀 | 勝敗 | 順位 |
|-----------------------|------------|------------|------------|---------------------------|----|
| 中山 明雪 (大宮ウィナーズ) | | × 18-21 | × 12-21 | M 0-2 G 0-2 P 30-42 | 3 |
| 磯部 葉月 (上尾ジュニア) | ○ 21-18 | | × 12-21 | M 1-1 G 1-1 P 33-39 | 2 |
| 甲賀 美優 (行田バド) | ○ 21-12 | ○ 21-12 | | M 2-0 G 2-0 P 42-24 | 1 |

| 5年女子シングルス二部 D ブロック | 朴 | 薩摩 | 伊藤 | 勝敗 | 順位 |
|-----------------------|-----------|------------|------------|---------------------------|----|
| 朴 ナヨン (SGA) | | ○ 21- 9 | ○ 21- 7 | M 2-0 G 2-0 P 42-16 | 1 |
| 薩摩 知里 (Growth) | × 9-21 | | × 16-21 | M 0-2 G 0-2 P 25-42 | 3 |
| 伊藤 美優 (アドバンス) | × 7-21 | ○ 21-16 | | M 1-1 G 1-1 P 28-37 | 2 |

| 5年女子シングルス二部 E ブロック | 金子 | 星野 | 清水 | 勝敗 | 順位 |
|-----------------------|------------|------------|------------|---------------------------|----|
| 金子 まひろ (春日部白翔) | | ○ 21-13 | ○ 21- 7 | M 2-0 G 2-0 P 42-20 | 1 |
| 星野 美咲 (TEAMジュニア) | × 13-21 | | ○ 21-17 | M 1-1 G 1-1 P 34-38 | 2 |
| 清水 来瞳 (加須スターズ) | × 7-21 | × 17-21 | | M 0-2 G 0-2 P 24-42 | 3 |

| 5年女子シングルス二部 F ブロック | 長砂 | 石川 | 新井 | 勝敗 | 順位 |
|-----------------------|-----------|------------|------------|---------------------------|----|
| 長砂 澄加 (蓮田サウス) | | ○ 21- 5 | ○ 21- 6 | M 2-0 G 2-0 P 42-11 | 1 |
| 石川 遥夏 (大宮ウィナーズ) | × 5-21 | | × 14-21 | M 0-2 G 0-2 P 19-42 | 3 |
| 新井 結? (羽っ子熊谷) | × 6-21 | ○ 21-14 | | M 1-1 G 1-1 P 27-35 | 2 |

5年女子シングルス二部 決勝トーナメント

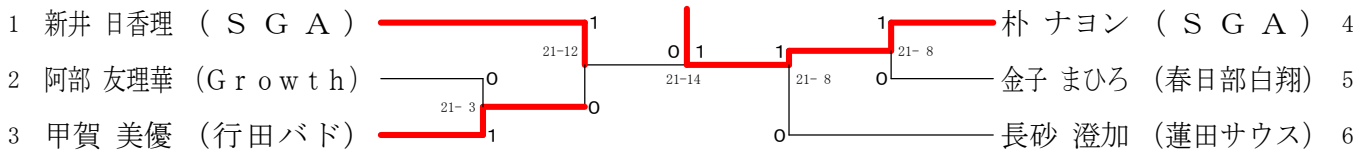

第3回埼玉県ジュニアバドミントンニューフェイス大会

平成27年11月14日 アスカル幸手

| 4年女子シングルス二部 A ブ ロ ッ ク | 山下 | 関根 | 宮崎 | 服部 | 勝敗 | 順位 |
|--------------------------|----|----|----|----|---------------------------|----|
| 山下 穂乃 (鶴ヶ島) | △ | × | ○ | △ | M 2-2 G 1-1 P 40-28 | 2 |
| 関根 真衣 (リトルスマッシュ) | ○ | △ | × | ○ | M 3-0 G 2-0 P 42-36 | 1 |
| 宮崎 百萌 (加須スターズ) | × | △ | × | × | M 0-3 G 0-2 P 17-42 | 4 |
| 服部 朱音 (春日部白翔) | △ | × | ○ | △ | M 1-1 G 1-1 P 38-31 | 3 |

| 4年女子シングルス二部 B ブ ロ ッ ク | 鈴木 | 今井 | 木村 | 勝敗 | 順位 |
|--------------------------|----|----|----|---------------------------|----|
| 鈴木 月零 (TEAMジュニア) | △ | × | ○ | M 1-1 G 1-1 P 26-40 | 2 |
| 今井 友美 (行田バド) | ○ | △ | ○ | M 2-0 G 2-0 P 42-15 | 1 |
| 木村 遥 (S G A) | × | × | △ | M 0-2 G 0-2 P 29-42 | 3 |

| 4年女子シングルス二部 C ブ ロ ッ ク | 永澤 | 野村 | 真下 | 勝敗 | 順位 |
|--------------------------|----|----|----|---------------------------|----|
| 永澤 友恵 (春日部白翔) | △ | × | × | M 0-2 G 0-2 P 17-42 | 3 |
| 野村 優月 (久喜ABC) | ○ | △ | ○ | M 2-0 G 2-0 P 42-17 | 1 |
| 真下 まどか (リトルスマッシュ) | ○ | × | △ | M 1-1 G 1-1 P 30-30 | 2 |

| 4年女子シングルス二部 D ブ ロ ッ ク | 細谷 | 平澤 | 多度津 | 勝敗 | 順位 |
|--------------------------|----|----|-----|---------------------------|----|
| 細谷 桃子 (所沢ジュニア) | △ | ○ | ○ | M 2-0 G 2-0 P 42-29 | 1 |
| 平澤 七海 (Growth) | × | △ | ○ | M 1-1 G 1-1 P 37-30 | 2 |
| 多度津 蒼衣 (TEAMジュニア) | × | × | △ | M 0-2 G 0-2 P 22-42 | 3 |

4年女子シングルス二部 決勝トーナメント

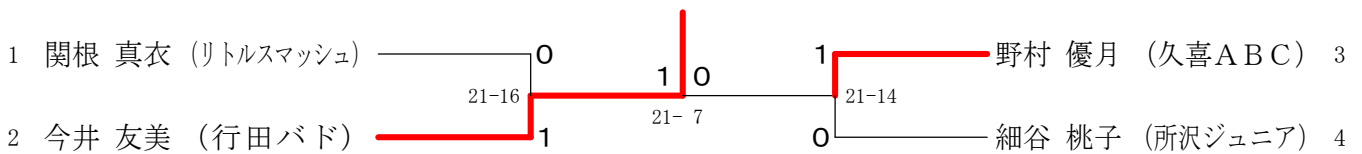

| 3年女子シングルス二部 A ブ ロ ッ ク | 武田 | 阿部 | 五十嵐 | 川崎 | 勝敗 | 順位 |
|--------------------------|----|----|-----|----|---------------------------|----|
| 武田 沙綾 (三郷ダックス) | △ | × | × | △ | M 2-2 G 1-1 P 20-21 | 2 |
| 阿部 華月 (Growth) | × | △ | × | × | M 0-3 G 0-2 P 0-5 | 4 |
| 五十嵐 穂月 (本庄シャトル) | ○ | × | △ | ○ | M 3-0 G 2-0 P 42-25 | 1 |
| 川崎 俐奈 (アドバンス) | △ | ○ | × | △ | M 1-1 G 1-1 P 10-21 | 3 |

| 3年女子シングルス二部 B ブ ロ ッ ク | 大瀧 | 小川 | 秋山 | 勝敗 | 順位 |
|--------------------------|----|----|----|---------------------------|----|
| 大瀧 心咲 (シャトラーズ) | △ | × | ○ | M 1-1 G 1-1 P 24-35 | 2 |
| 小川 琴未 (春日部白翔) | ○ | △ | ○ | M 2-0 G 2-0 P 42-5 | 1 |
| 秋山 蒼 (庄和シャトルズ) | × | × | △ | M 0-2 G 0-2 P 16-42 | 3 |

| 3年女子シングルス二部 C ブ ロ ッ ク | 武藤 | 田島 | 板鼻 | 勝敗 | 順位 |
|--------------------------|----|----|----|---------------------------|----|
| 武藤 里緒 (TEAMジュニア) | △ | × | ○ | M 1-1 G 1-1 P 39-28 | 2 |
| 田島 潮音 (三郷ダックス) | ○ | △ | ○ | M 2-0 G 2-0 P 42-36 | 1 |
| 板鼻 穂佳 (幸手白翔) | × | × | △ | M 0-2 G 0-2 P 25-42 | 3 |

| 3年女子シングルス二部 D ブ ロ ッ ク | 荒川 | 岡本 | 宮崎 | 勝敗 | 順位 |
|--------------------------|----|----|----|---------------------------|----|
| 荒川 菜々花 (大宮ウィナーズ) | △ | × | ○ | M 1-1 G 1-1 P 37-25 | 2 |
| 岡本 ひなた (S G A) | ○ | △ | ○ | M 2-0 G 2-0 P 42-20 | 1 |
| 宮崎 一花 (加須スターズ) | × | × | △ | M 0-2 G 0-2 P 8-42 | 3 |

| 3年女子シングルス二部 E ブ ロ ッ ク | 岡 | 新井 | 白石 | 勝敗 | 順位 |
|--------------------------|---|----|----|---------------------------|----|
| 岡 千聖 (幸手白翔) | △ | ○ | × | M 1-1 G 1-1 P 32-38 | 2 |
| 新井 美紗紀 (羽っ子熊谷) | × | × | × | M 0-2 G 0-2 P 30-42 | 3 |
| 白石 愛結 (TEAMジュニア) | ○ | ○ | △ | M 2-0 G 2-0 P 42-24 | 1 |

| 3年女子シングルス二部 F ブ ロ ッ ク | 伊藤 | 林 | 伊藤 | 知念 | 勝敗 | 順位 |
|--------------------------|----|---|----|----|---------------------------|----|
| 伊藤 由珠 (アドバンス) | △ | ○ | × | × | M 2-1 G 1-1 P 40-28 | 2 |
| 林 楓 姫 (幸手白翔) | × | △ | ○ | △ | M 2-2 G 1-1 P 28-35 | 3 |
| 伊藤 ななみ (庄和シャトルズ) | × | × | × | × | M 0-2 G 0-2 P 20-42 | 4 |
| 知念 美桜 (三郷ダックス) | ○ | △ | ○ | △ | M 3-0 G 2-0 P 42-25 | 1 |

3年女子シングルス二部 決勝トーナメント

