

女子団体(36)

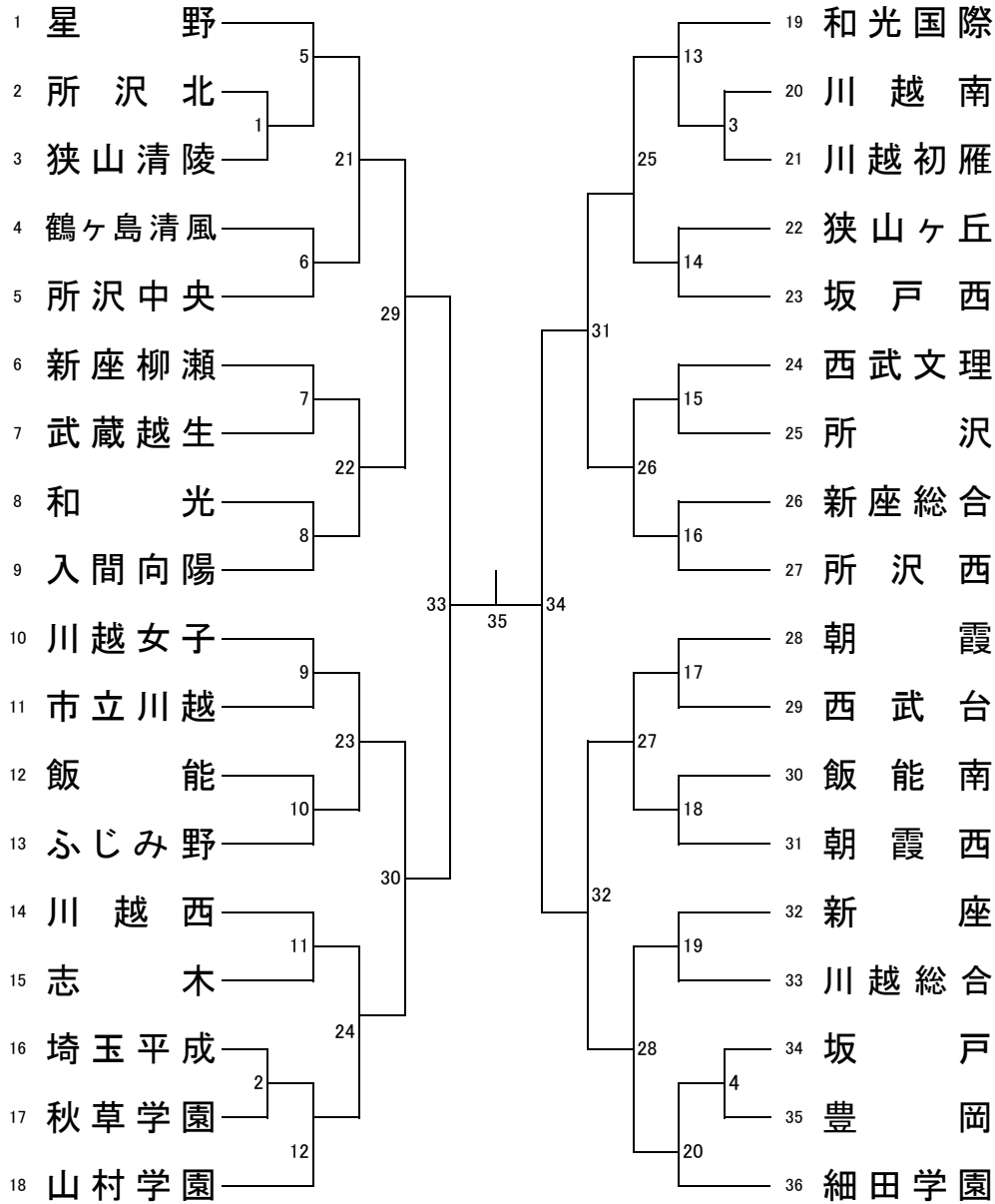

リーグ戦参加決定戦

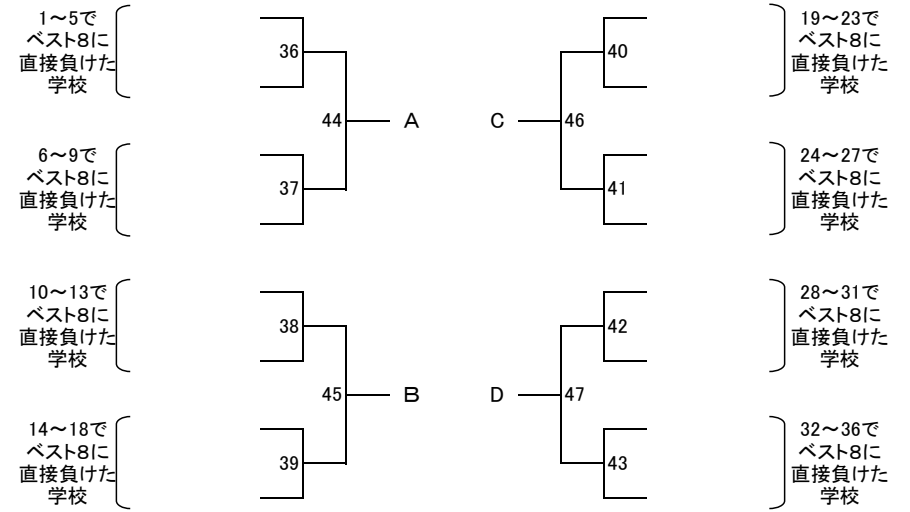

県大会出場決定リーグ戦

				勝敗	順位
1~9でB8	52	50	48		
10~18でB8		49	51		
A			53		
B					

				勝敗	順位
19~27でB8	58	56	54		
28~36でB8		55	57		
C			59		
D					

3位決定戦

5位決定戦

7位決定戦

