

男子団体(32)

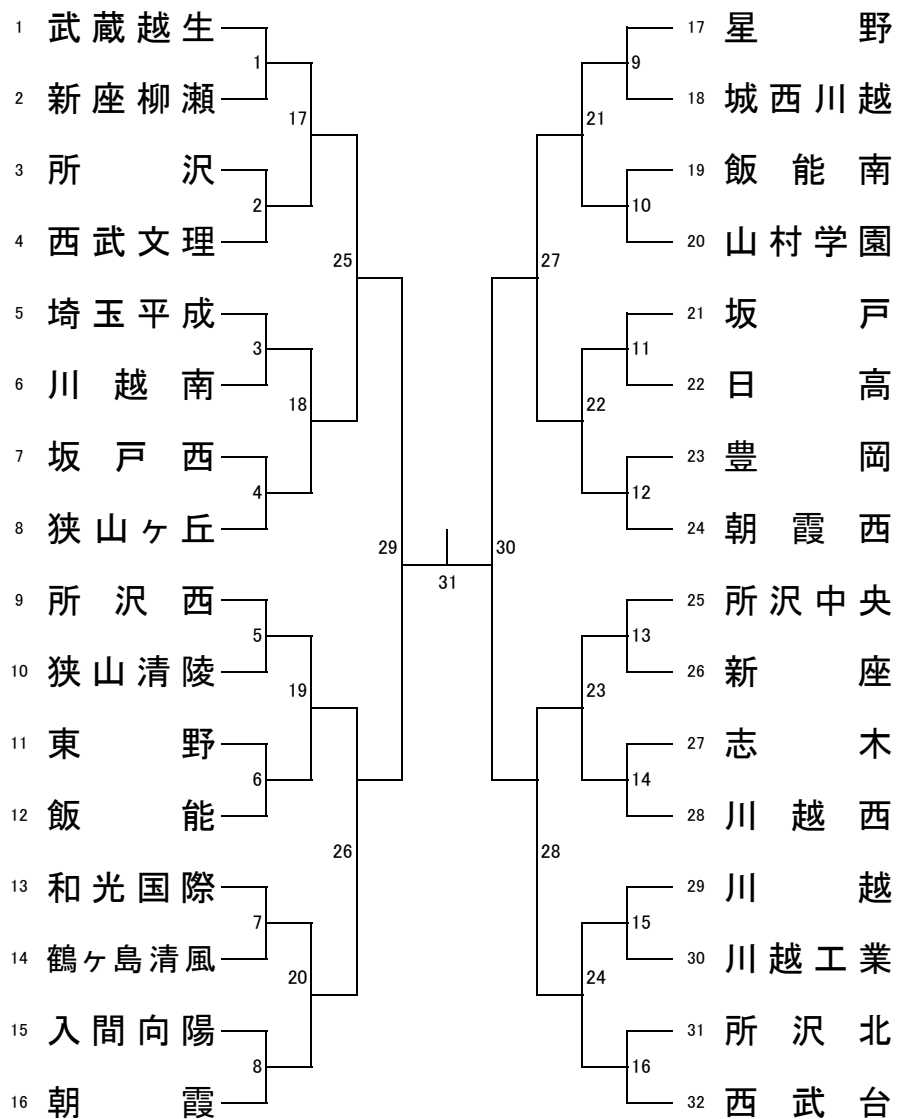

3位決定戦

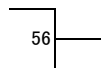

5位決定戦



7位決定戦

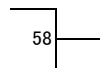

リーグ戦参加決定戦

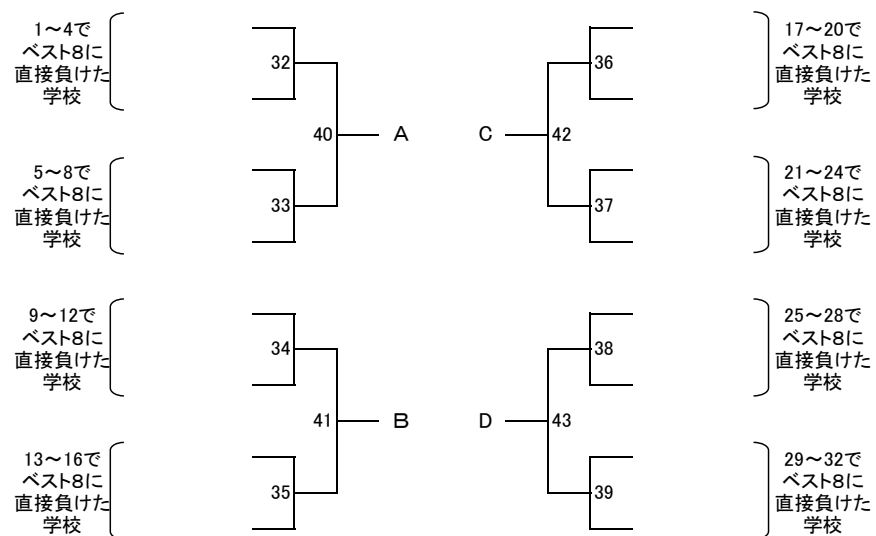

県大会出場決定リーグ戦

				勝敗	順位
1~8でB8	48	46	44		
9~16でB8		45	47		
A			49		
B					

				勝敗	順位
17~24でB8	54	52	50		
25~32でB8		51	53		
C			55		
D					