

# 男子学校对抗

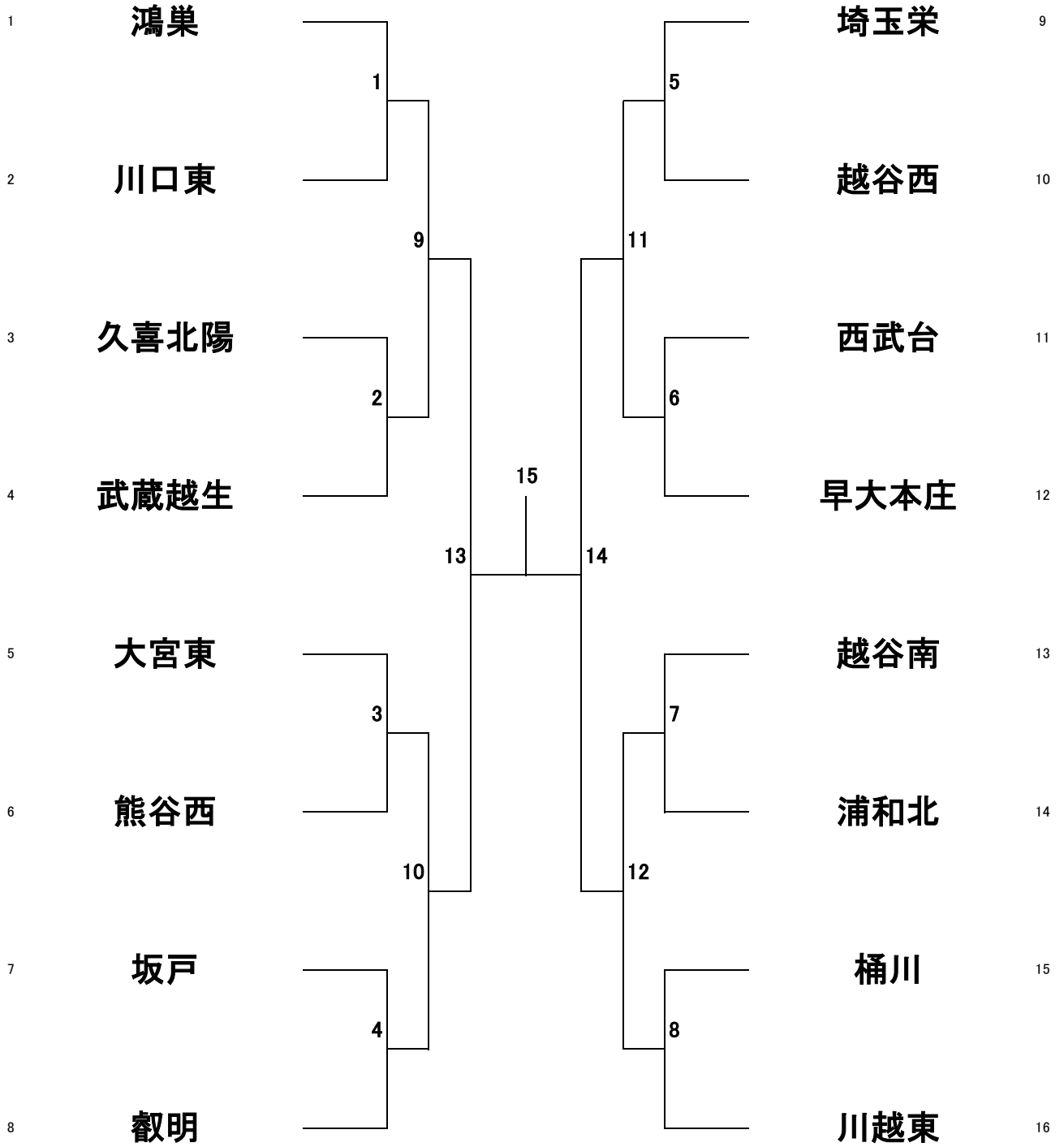

男子ダブルス(81)

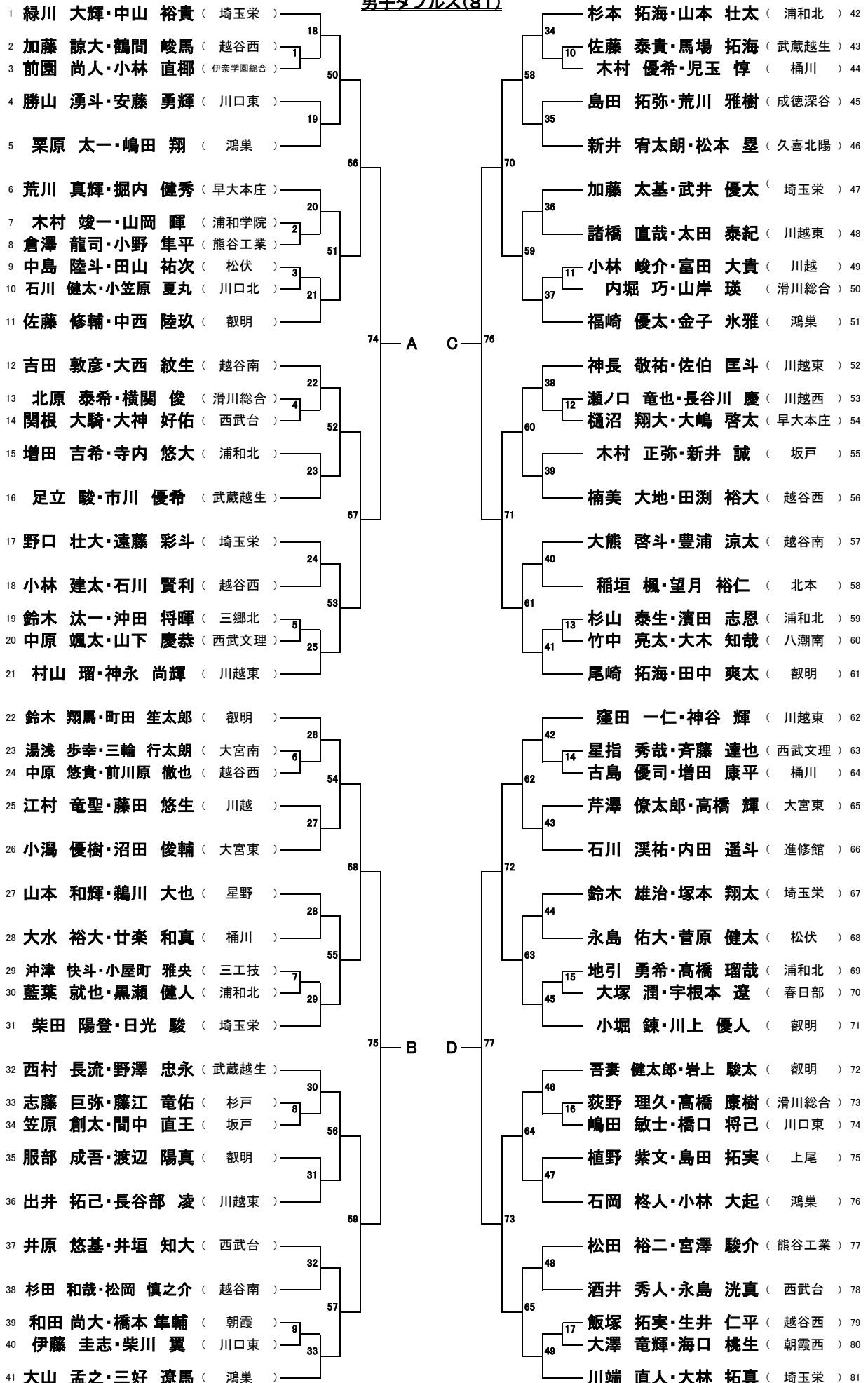

試合番号74で負け  
試合番号75で負け

5, 6位決定戦

試合番号76で負け  
試合番号77で負け

# 男子シングルス(87)

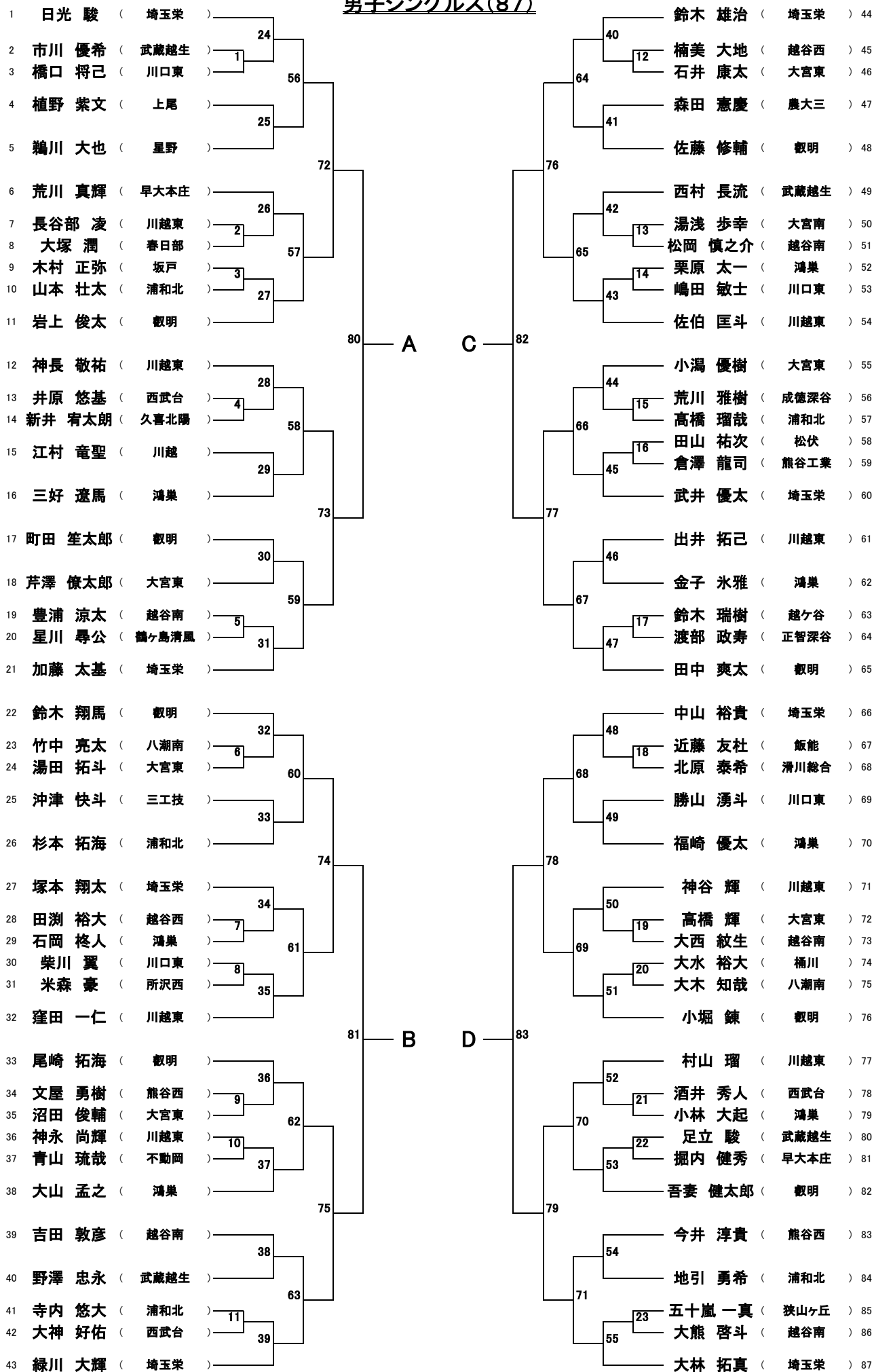

試合番号80で負け  
試合番号81で負け

5, 6位決定戦

試合番号82で負け  
試合番号83で負け

# 女子学校对抗

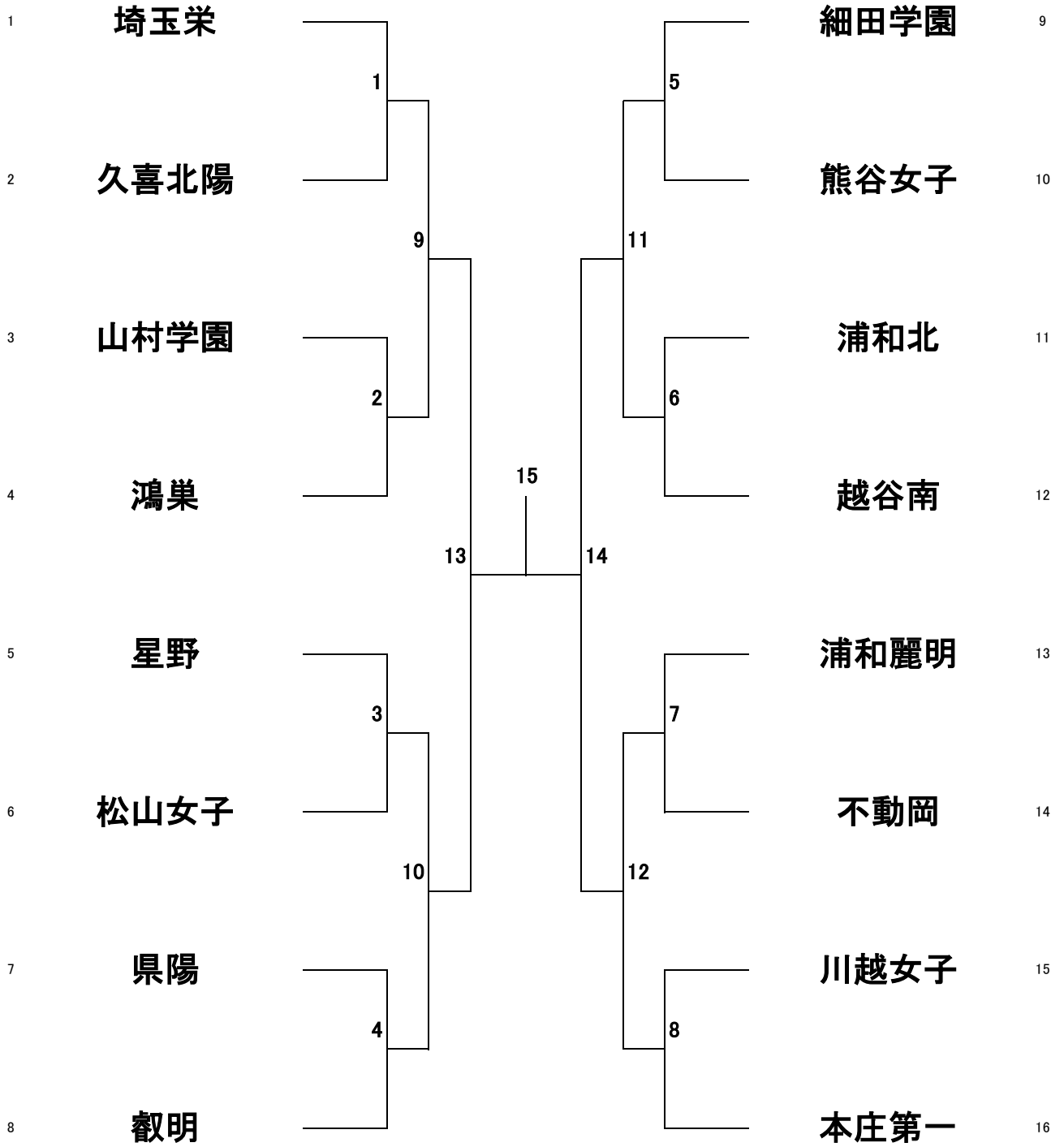

女子ダブルス(86)

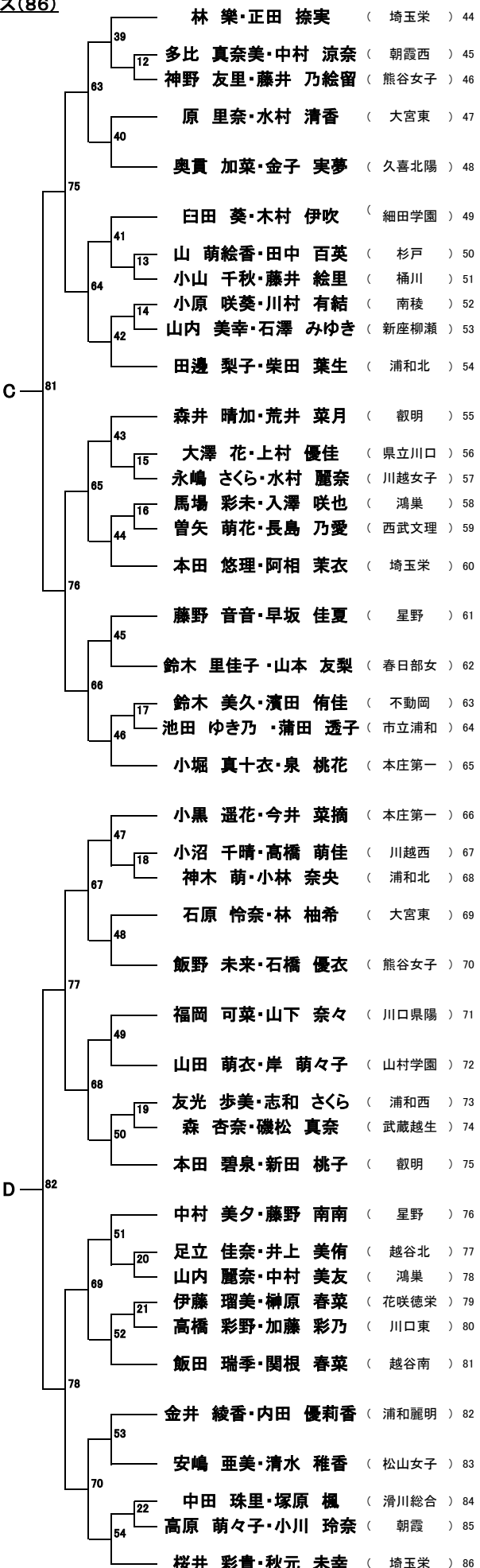
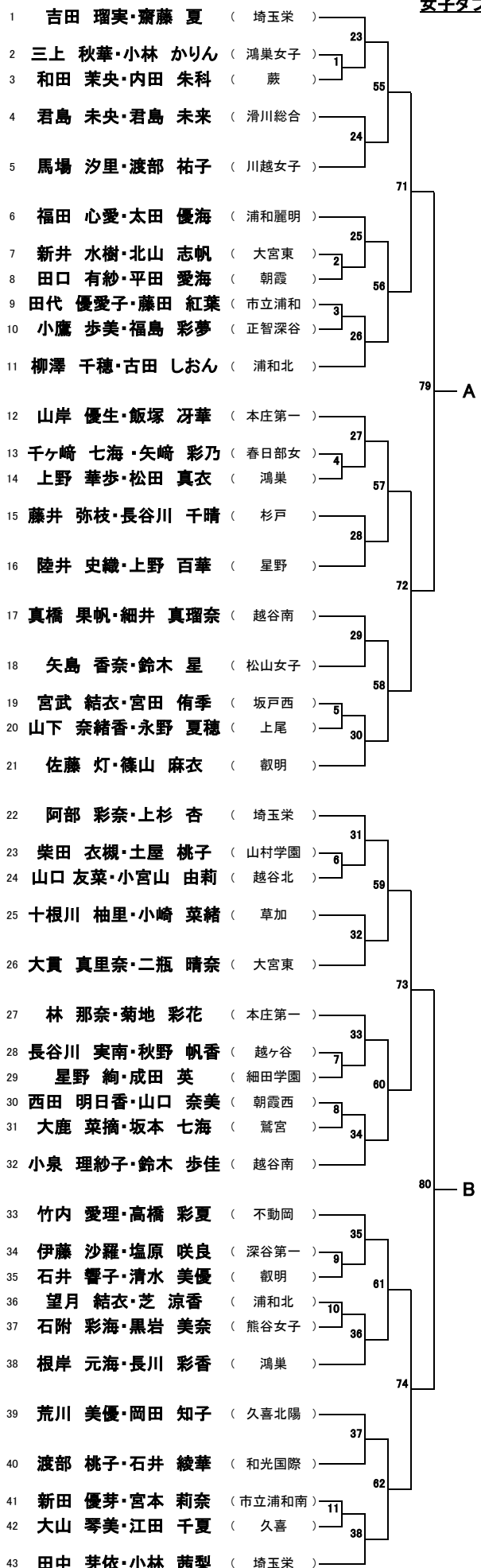

試合番号79で負け  
試合番号80で負け

5, 6位決定戦

試合番号81で負け  
試合番号82で負け

# 女子シングルス(90)

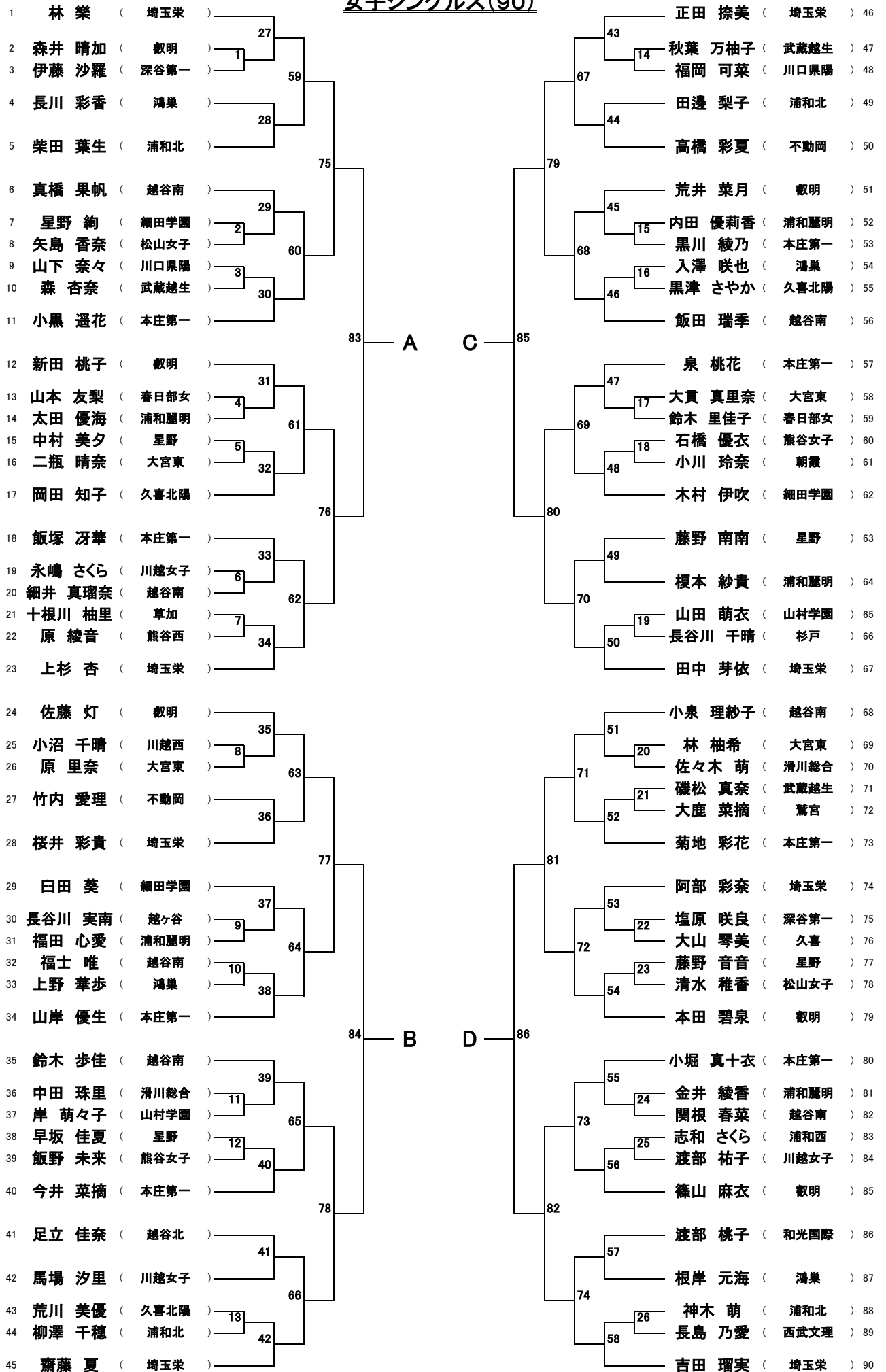

試合番号83で負け  
試合番号84で負け

5, 6位決定戦

試合番号85で負け  
試合番号86で負け